

# JVC



English

Français

## COMPACT COMPONENT SYSTEM SYSTEME DE COMPOSANTS COMPACT

# HX-D77

- Consists of CA-HXD77 and SP-HXD77
- Composé du CA-HXD77 et du SP-HXD77



## INSTRUCTIONS MANUEL D'INSTRUCTIONS

LVT1540-002A  
[C]

# Warnings, Cautions and Others

## Mises en garde, précautions et indications diverses

	<b>CAUTION</b> RISK OF ELECTRIC SHOCK DO NOT OPEN	
<b>CAUTION:</b> TO REDUCE THE RISK OF ELECTRIC SHOCK, DO NOT REMOVE COVER (OR BACK). NO USER SERVICEABLE PARTS INSIDE. REFER SERVICING TO QUALIFIED SERVICE PERSONNEL.		



The lightning flash with arrowhead symbol, within an equilateral triangle is intended to alert the user to the presence of uninsulated "dangerous voltage" within the product's enclosure that may be of sufficient magnitude to constitute a risk of electric shock to persons.



The exclamation point within an equilateral triangle is intended to alert the user to the presence of important operating and maintenance (servicing) instructions in the literature accompanying the appliance.

**WARNING: TO REDUCE THE RISK OF FIRE OR ELECTRIC SHOCK, DO NOT EXPOSE THIS APPLIANCE TO RAIN OR MOISTURE.**

### CAUTION

To reduce the risk of electrical shocks, fire, etc.:

- 1 Do not remove screws, covers or cabinet.
- 2 Do not expose this appliance to rain or moisture.

### ATTENTION

Afin d'éviter tout risque d'électrocution, d'incendie, etc.:

- 1 Ne pas enlever les vis ni les panneaux et ne pas ouvrir le coffret de l'appareil.
- 2 Ne pas exposer l'appareil à la pluie ni à l'humidité.

### Caution—STANDBY/ON button!

Disconnect the mains plug to shut the power off completely (the STANDBY lamp goes off). When installing the apparatus, ensure that the plug is easily accessible.

The STANDBY/ON  button in any position does not disconnect the mains line.

- When the unit is on standby, the STANDBY lamp lights red.
- When the unit is turned on, the STANDBY lamp goes off.

The power can be remote controlled.

### Attention—Touch STANDBY/ON !

Déconnectez la fiche d'alimentation secteur pour mettre l'appareil complètement hors tension (le témoin STANDBY est éteint). Lors de l'installation de l'appareil, assurez-vous que la fiche soit facilement accessible.

La touche STANDBY/ON , dans n'importe quelle position, ne déconnecte pas l'appareil du secteur.

- Quand l'appareil est en mode d'attente, le témoin STANDBY est allumé en rouge.
- Quand l'appareil est sous tension, le témoin STANDBY est éteint.

L'alimentation peut être télécommandée.

### For U.S.A.

This equipment has been tested and found to comply with the limits for a Class B digital device, pursuant to part 15 of the FCC Rules. These limits are designed to provide reasonable protection against harmful interference in a residential installation.

This equipment generates, uses and can radiate radio frequency energy and, if not installed and used in accordance with the instructions, may cause harmful interference to radio communications.

However, there is no guarantee that interference will not occur in a particular installation. If this equipment does cause harmful interference to radio or television reception, which can be determined by turning the equipment off and on, the user is encouraged to try to correct the interference by one of the following measures:

Reorient or relocate the receiving antenna.

Increase the separation between the equipment and receiver.

Connect the equipment into an outlet on a circuit different from that to which the receiver is connected.

Consult the dealer or an experienced radio/TV technician for help.

### CAUTION

Changes or modifications not approved by JVC could void the user's authority to operate the equipment.

### For U.S.A.

#### For the main unit:

Declaration of Conformity

Model Number: HX-D77

Trade Name: JVC

Responsible Party: JVC Americas Corp.

Address: 1700 Valley Road, Wayne  
New Jersey 07470

Telephone Number: 973-317-5000

This device complies with Part 15 of FCC Rules.

Operation is subject to the following two conditions:

- (1) This device may not cause harmful interference, and
- (2) this device must accept any interference received, including interference that may cause undesired operation.

### For Canada/pour le Canada

This class B digital apparatus complies with Canadian ICES-003.

Cet appareil numérique de la classe B est conforme à la norme NMB-003 du Canada.

### Note to CATV system installer:

This reminder is provided to call the CATV system installer's attention to Section 820-40 of the NEC which provides guidelines for proper grounding and, in particular, specifies that the cable ground shall be connected to the grounding system of the building, as close to the point of cable entry as practical.



**CAUTION!**

To avoid personal injury or accidentally dropping the unit, have two persons unpack, carry, and install the unit.

**ATTENTION!**

Pour éviter toute blessure personnelle ou chute accidentelle de l'appareil, faites déballer, transporter et installer l'appareil par deux personnes.

**IMPORTANT FOR LASER PRODUCTS**

- 1 CLASS 1 LASER PRODUCT
- 2 **CAUTION:** Do not open the top cover. There are no user serviceable parts inside the Unit; leave all servicing to qualified service personnel.
- 3 **CAUTION:** Visible and/or invisible class 1M laser radiation when open. Do not view directly with optical instruments.

**IMPORTANT POUR PRODUITS LASER**

- 1 PRODUIT LASER CLASSE 1
- 2 **ATTENTION:** N'ouvrez pas le couvercle supérieur. Il n'y a aucune pièce réparable par l'utilisateur à l'intérieur de l'appareil; confiez toute réparation à un personnel qualifié.
- 3 **ATTENTION:** Rayonnement laser visible et/ou invisible de classe 1M une fois ouvert. Ne pas regarder directement avec des instruments optiques.



[European Union only]  
[Union européenne uniquement]

**CAUTION: Proper Ventilation**

To avoid risk of electric shock and fire, and to prevent damage, locate the apparatus as follows:

1. Front: No obstructions and open spacing.
2. Sides/Top/Back: No obstructions should be placed in the areas shown by the dimensions below.
3. Bottom: Place on a level surface. Maintain an adequate air path for ventilation by placing on a stand with a height of 10 cm or more.

**Attention: Aération correcte**

Pour prévenir tout risque de décharge électrique ou d'incendie et éviter toute détérioration, installez l'appareil de la manière suivante:

1. Avant: Bien dégagé de tout objet.
2. Côtés/dessus/dessous: Assurez-vous que rien ne bloque les espaces indiqués sur le schéma ci-dessous.
3. Dessous: Posez l'appareil sur une surface plane et horizontale. Veillez à ce que sa ventilation correcte puisse se faire en le plaçant sur un support d'au moins dix centimètres de hauteur.

**Front view  
Face**

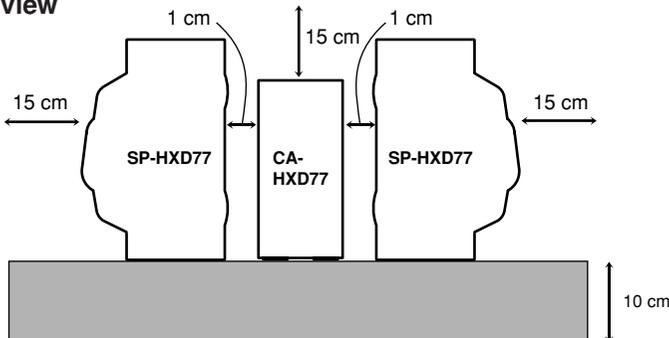

**Side view  
Côté**

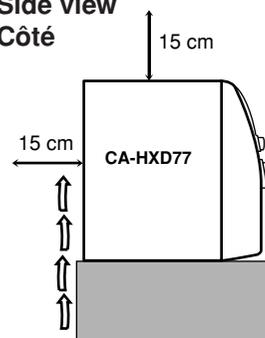

## Précautions

### Installation

- Installez la chaîne dans un endroit plat, sec, et ni trop chaud, ni trop froid—entre 5°C (41°F) et 35°C (95°F).
- Installez la chaîne dans un endroit avec une bonne ventilation pour éviter tout échauffement à l'intérieur de l'appareil.



N'INSTALLEZ PAS la chaîne dans un endroit proche d'une source de chaleur ou sujet à la lumière directe du soleil, à une poussière excessive ou à des vibrations.

- Laissez suffisamment d'espace entre la chaîne et le téléviseur.
- Éloignez les enceintes du téléviseur pour éviter toute interférence avec ce dernier.

### Sources d'alimentations

- Pour débrancher la chaîne de la prise murale, tirez toujours sur la fiche et non pas sur le cordon d'alimentation secteur.



NE MANIPULEZ PAS le cordon d'alimentation secteur avec les mains mouillées.

### Condensation d'humidité

De la condensation peut se produire sur les lentilles à l'intérieur de la chaîne dans les cas suivants:

- Après le démarrage d'un chauffage dans la pièce
- Dans une pièce humide
- Si la chaîne est amenée directement d'un endroit froid vers un endroit chaud

Si cela se produit, la chaîne risque de ne pas fonctionner correctement. Dans ce cas, laissez-la sous tension pendant quelques heures jusqu'à ce que l'humidité se soit évaporée, puis débranchez le cordon d'alimentation secteur puis rebranchez-le.

### Échauffement interne

- Un ventilateur de refroidissement est monté sur le panneau arrière pour éviter tout échauffement interne de l'appareil.



**Pour votre sécurité, respectez les points suivants attentivement:**

- Assurez-vous qu'il y a une ventilation suffisante autour de l'appareil. Une mauvaise ventilation peut entraîner un échauffement et endommager l'appareil.
- NE BLOQUEZ PAS le ventilateur de refroidissement ni les ouvertures et trous de ventilation. S'ils sont bloqués par un journal, un tissu, etc., la chaleur ne pourra peut-être pas être évacuée de l'appareil.

### Autres

- Si un objet métallique ou un liquide tombait à l'intérieur de la chaîne, débranchez le cordon d'alimentation secteur et consultez votre revendeur avant d'utiliser l'appareil à nouveau.



NE DÉMONTÉZ PAS la chaîne. Il n'y a aucune pièce réparable par l'utilisateur à l'intérieur.

- Si vous n'avez pas l'intention d'utiliser la chaîne pendant une période prolongée, débranchez le cordon d'alimentation secteur de la prise murale.

En cas de problème, débranchez le cordon d'alimentation secteur et consultez votre revendeur.

## Comment lire ce manuel

Pour rendre les explications de ce manuel aussi simple et facile à comprendre que possible, nous avons adopté les méthodes suivantes:

- Les opérations des touches et des commandes sont expliquées dans le tableau ci-dessous. Dans ce manuel, nous expliquons principalement les opérations à l'aide de la télécommande; cependant, vous pouvez utiliser les touches et les commandes de l'appareil si elles portent le même nom (ou un nom similaire) et la même marque.
- Certains conseils et remarques associées sont expliqués plus tard dans les sections "Pour en savoir plus sur cette chaîne" et "Guide de dépannage", mais pas dans la section expliquant les opérations ( **INFO** indique que le contenu a certaines informations). Si vous souhaitez avoir plus d'informations à propos des fonctions, ou si vous posez des questions, allez à ces sections et vous trouverez les réponses.

	Indique que vous devez appuyer sur la touche <b> brièvement</b> .
	Indique que vous devez appuyer sur la touche <b> brièvement et répétitivement</b> jusqu'à ce que l'option souhaitée soit choisie.
	Indique que vous devez appuyer sur une des touches.
	Indique que vous <b> devez maintenir pressée</b> la touche pendant la période de temps indiquée. <ul style="list-style-type: none"> <li>• Le nombre à l'intérieur de la flèche indique la période pendant laquelle vous devez maintenir la touche pressée (2 secondes, dans cet exemple).</li> <li>• Si aucun nombre n'est indiqué dans la flèche, maintenez la touche pressée jusqu'à la fin de la procédure ou jusqu'à ce que vous obteniez le résultat souhaité.</li> </ul>
	Indique que vous devez tourner la commande dans la ou les directions spécifiées.
	Indique que cette opération est possible uniquement en utilisant la télécommande.
	Indique que cette opération est possible uniquement en utilisant les touches et les commandes de l'appareil.

# Table des matières

<b>Avant d'utiliser la chaîne</b> ..... 3	<b>Opérations avancées des disques</b> ..... 23
Types de disques reproductibles..... 3	Programmation de l'ordre de lecture—Lecture programmée..... 23
<b>Pour démarrer</b> ..... 4	Lecture dans un ordre aléatoire—Lecture aléatoire... 24
Étape 1: Déballage ..... 4	Répétition de la lecture—Lecture répétée..... 25
Étape 2: Préparation de la télécommande ..... 4	Interdiction de l'éjection du disque—Verrou parental.... 25
Étape 3: Connexions..... 5	
<b>Indications sur l'affichage</b> ..... 8	
<b>Opérations quotidiennes—Lecture</b> ..... 10	<b>Opération des disques en utilisant l'affichage sur l'écran</b> ..... 26
Écoute de la radio ..... 11	À propos de la barre sur l'écran ..... 27
Lecture d'un disque ..... 12	Opérations en utilisant la Barre sur l'écran ..... 27
Lecture à partir de l'ordinateur..... 14	Opérations sur l'écran Control Écran..... 30
Lecture à partir d'un autre appareil extérieur ..... 15	
<b>Opérations quotidiennes—Ajustement du son et autres ajustements</b> ..... 16	<b>Utilisation de la minuterie</b> ..... 33
Ajustement du volume..... 16	Réglage de la minuterie..... 33
Renforcement des graves..... 16	
Pour rendre les sons du canal central plus clairs—Clear Voice ..... 17	<b>Utilisation du menu de réglages</b> ..... 35
Sélection du mode sonore..... 17	Procédure de fonctionnement..... 35
Sélection du mode 3D Phonic ..... 17	
Préréglage automatique du son des DVD Vidéo Augmentation du niveau ..... 17	<b>Commande du téléviseur</b> ..... 39
Changement de la tonalité de l'image ..... 18	Commande du téléviseur..... 39
Mise en ou hors service la tonalité des touches..... 19	
Modification de la luminosité de l'affichage..... 19	<b>Informations additionnelles</b> ..... 40
Réglage de l'horloge..... 19	Pour en savoir plus sur cette chaîne ..... 40
Mise hors tension de l'appareil automatiquement..... 19	Entretien ..... 42
	Guide de dépannage ..... 42
	Signaux OPTICAL DIGITAL OUTPUT ..... 43
	Liste des codes de langue ..... 44
	Nomenclature ..... 45
	Spécifications ..... 46
<b>Opérations spécialisées pour les DVD/VCD...</b> 20	
Sélection de la piste sonore ..... 20	
Sélection de la langue des sous-titres ..... 21	
Sélection d'un angle de vue..... 21	
Lecture spéciale d'images ..... 22	

# Avant d'utiliser la chaîne

## Types de disques reproductibles INFO

Cet appareil a été conçu pour reproduire les disques suivants:

Type de disque	Marque (Logo)
DVD Vidéo	
CD Vidéo (VCD)	
Super CD Vidéo (SVCD)	
CD Audio	
CD-R	Cette chaîne peut reproduire les CD-R ou CD-RW enregistrés aux formats CD Audio, CD Vidéo, SVCD, MP3, WMA et JPEG.
CD-RW	
DVD-R	Cette chaîne peut reproduire les DVD-R ou DVD-RW enregistrés au format DVD-Vidéo et Vidéo Recording (DVD-R).
DVD-RW	

En plus des disques ci-dessus, cette chaîne peut reproduire les données audio enregistrées sur les CD Text, CD-G (CD Graphics) et CD-Extra.

• Les disques suivants ne peuvent pas être reproduits:

- DVD-RAM, CD-I (CD-I Ready), CD-ROM, Photo CD, SACD, etc.

Reproduire ces types de disques produira du bruit risquant d'endommager les enceintes.

- Cet appareil ne peut pas reproduire les disques DVD-VR avec CPRM (Content Protection for Recordable Media).
- Dans ce manuel, "fichier" et "plage" sont utilisés de façon interchangeable pour les opérations MP3/WMA/JPEG.
- Il est possible de reproduire des disques +R/+RW (format DVD uniquement) finalisés. "DVD" s'allume sur le panneau d'affichage avant quand un disque +R/+RW est mis en place.
- La face non DVD d'un disque à "DualDisc" n'est pas compatible avec le standard "Compact Disc Digital Audio". Par conséquent, l'utilisation de la face non DVD d'un disque à double face sur cet appareil n'est pas recommandée.

### À propos du standard de couleur

Cette chaîne prend en charge le standard NTSC et PAL et peut reproduire les disques enregistrés au standard NTSC ou PAL.

- Pour changer le standard de couleur, référez-vous à la page 7.

### Remarque sur le code de région

Les lecteurs de DVD et les DVD ont leur propre numéro de code de région. Cet appareil peut reproduire uniquement des disques DVD dont le code de région comprend le numéro "1".

EX.:



Si un DVD avec un numéro de région incorrecte est mis en place, "REGION ERR" apparaît sur l'affichage et la lecture ne démarre pas.

### IMPORTANT : Avant de reproduire un disque, assurez-vous de ce qui suit...

- Mettez le téléviseur sous tension et choisissez le mode d'entrée approprié qui permet de voir les affichages sur l'écran du téléviseur.
- Pour la lecture du disque, vous pouvez changer le réglage initial selon vos préférences. Voir "Utilisation du menu de réglages" à la page 35.

Si "Ⓢ" apparaît sur l'écran du téléviseur quand vous appuyez sur une touche, c'est que le disque ne peut pas accepter la commande que vous avez essayée, ou que les données nécessaires pour cette opération ne sont pas enregistrées sur le disque.

- Fabriqué sous licence de Dolby Laboratories. Les termes "Dolby", "Pro Logic" et "MLP Lossless", ainsi que le sigle double D sont des marques commerciales de Dolby Laboratories.
- "DTS" et "DTS 2.0+DIGITAL OUT" sont des marques déposées de Digital Theater Systems, Inc.
- "DVD Logo" est une marque de commerce de DVD Format/Logo Licensing Corporation enregistré aux États-Unis, Japon et dans les autres pays.

# Pour démarrer

## Étape 1: Déballage et vérification des accessoires.



## Étape 2: Préparation de la télécommande.

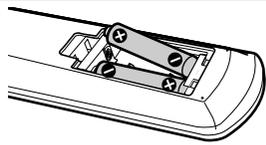

## Étape 3: Connexion des composants tels que les antennes AM/FM, les enceintes etc.(voir pages 5 à 7).

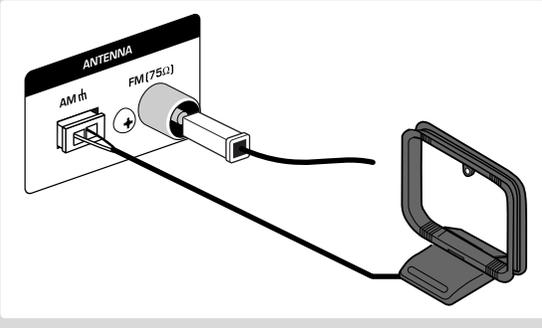

Enfin, branchez le cordon d'alimentation.

Maintenant, vous pouvez utiliser cette chaîne.

## Étape 1: Déballage

Après le déballage, vérifiez que tous les éléments suivants sont présents. Le nombre entre parenthèse indique la quantité de chaque pièce fournie.

- Antenne FM (1)
- Antenne cadre AM (1)
- Cordon vidéo composite (1)
- Télécommande (1)
- Piles (2)

Si quelque chose manquait, consultez votre revendeur immédiatement.

## Étape 2: Préparation de la télécommande

Insérez les piles dans la télécommande en respectant les polarités (+ et -).

1

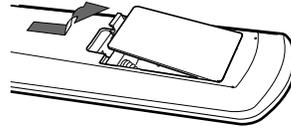

2

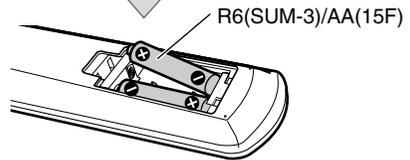

3

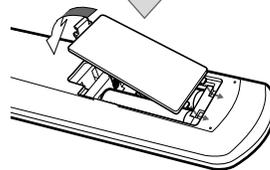

- N'UTILISEZ PAS une vieille pile avec une pile neuve.
- N'UTILISEZ PAS ensemble deux types différents de pile.
- N'EXPOSEZ PAS les piles à la chaleur ou à une flamme.
- NE LAISSEZ PAS les piles dans le compartiment à piles si vous n'avez pas l'intention d'utiliser la télécommande pendant une longue période de temps. Sinon, les piles pourraient fuir et endommager la télécommande.



## Étape 3: Connexions

Si vous avez besoin d'informations plus détaillées, référez-vous aux pages 6 et 7.

**Ne branchez pas le cordon d'alimentation secteur avant d'avoir effectué toutes les autres connexions.**

Les illustrations des prises d'entrée/sortie ci-dessous sont des exemples typiques. Quand vous connectez d'autres appareils, référez-vous aussi à leurs modes d'emploi car le nom des prises imprimé au dos de l'appareil peut varier.

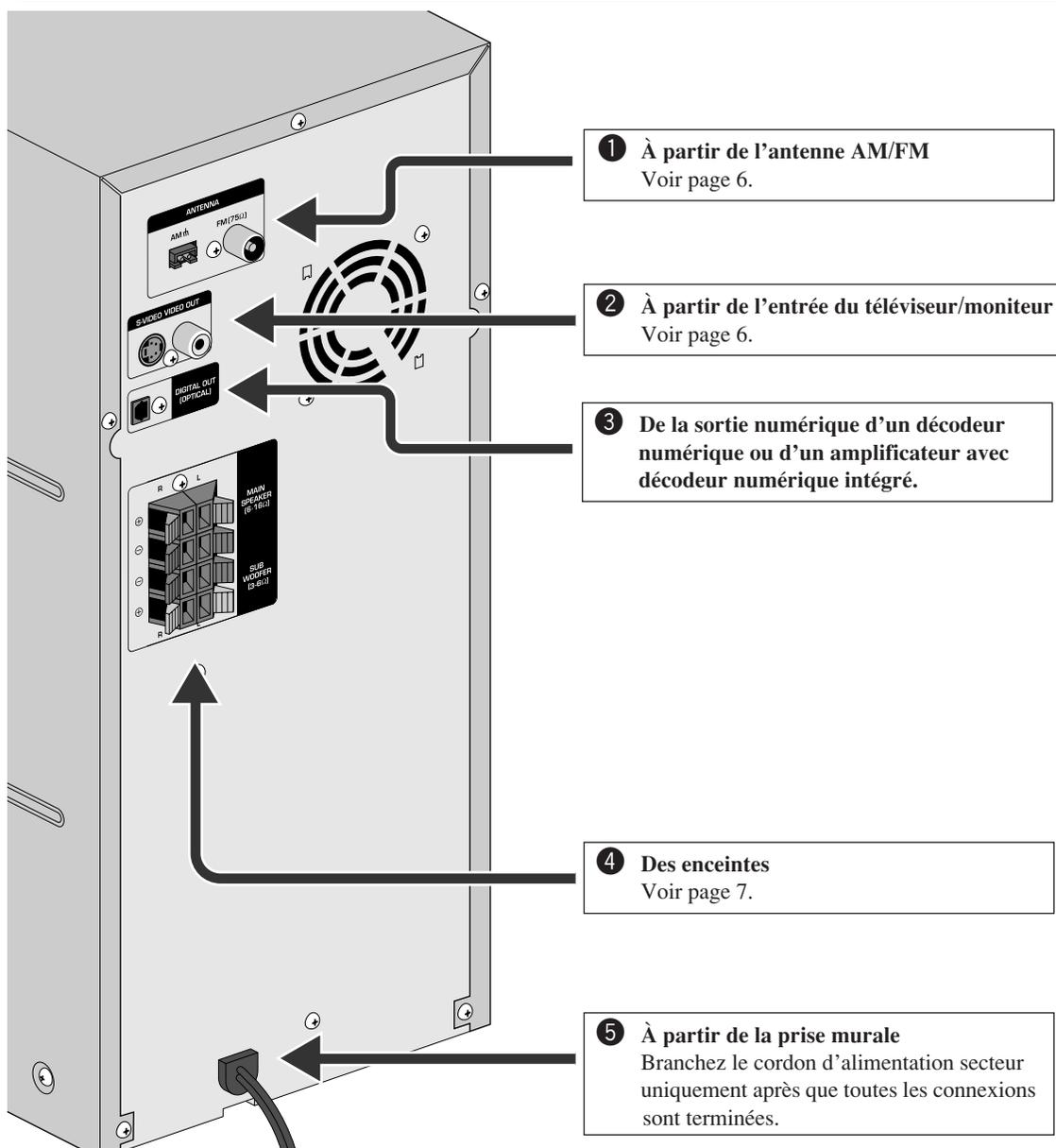

## 1 Pour assembler et connecter l'antenne cadre AM

Pour assembler l'antenne cadre AM

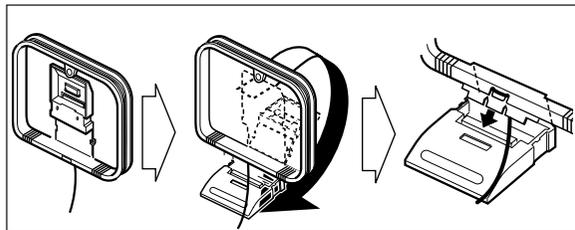

Pour connecter les cordons de l'antenne cadre AM

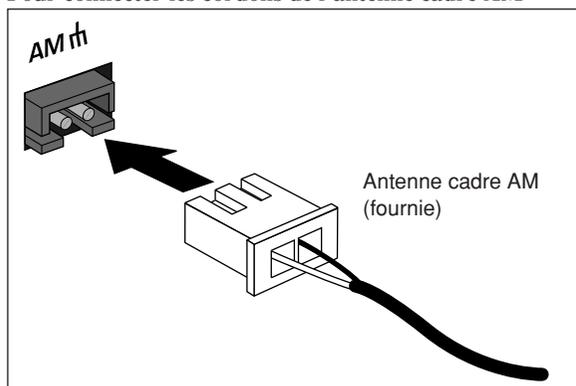

- Assurez-vous que les conducteurs d'antenne ne touchent aucune autres prises, cordons de connexion ou cordon d'alimentation. De plus, gardez les antennes à l'écart des parties métalliques de la chaîne, des cordons de connexion et du cordon d'alimentation secteur. Cela pourrait entraîner une mauvaise réception.

Pour connecter l'antenne FM

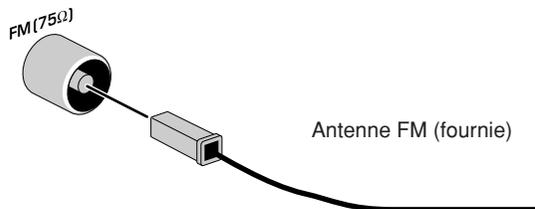

Tirez sur l'antenne FM fournie à l'horizontale.

## Pour une meilleure réception FM/AM

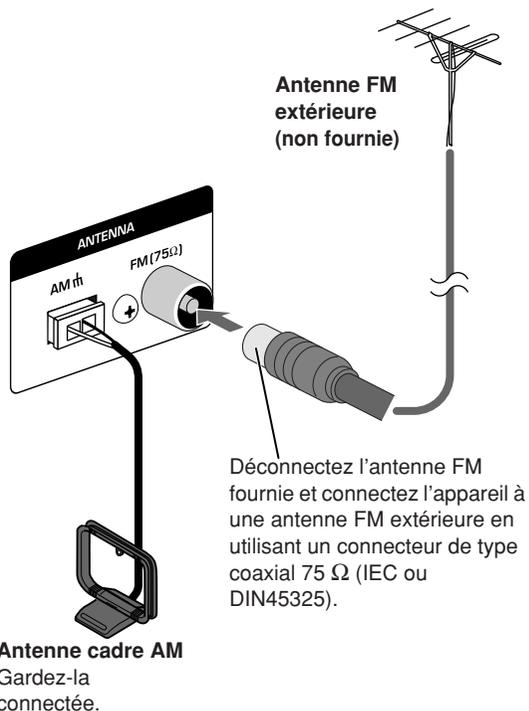

Déconnectez l'antenne FM fournie et connectez l'appareil à une antenne FM extérieure en utilisant un connecteur de type coaxial 75 Ω (IEC ou DIN45325).

## 2 Téléviseur/moniteur

Connectez les prises S-VIDEO ou VIDEO que vous souhaitez utiliser.

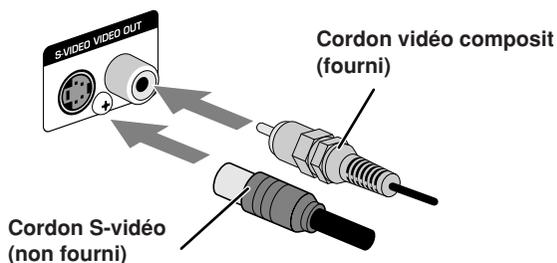

- Les signaux vidéo de l'appareil extérieur connecté à la prise GAME/AUX sont sortis comme signaux vidéo composites. La chaîne ne sort pas les signaux S-Vidéo pour ces appareils extérieurs.

## Pour choisir le standard de couleur



Vous pouvez choisir la sortie vidéo correspondant au standard de couleur de votre téléviseur.

- Le standard de couleur peut être changé uniquement quand DVD/CD est choisi comme source et que la lecture est arrêtée.

### 1 Appuyer sur NTSC/PAL.



### 2 Choisissez NTSC ou PAL.

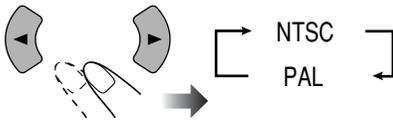

**NTSC:** Pour un téléviseur NTSC.

**PAL:** Pour un téléviseur PAL.

- Lors de l'utilisation d'un téléviseur multi-standard, n'importe quelle position peut être utilisée.

### 3 Appuyer sur ENTER.



## 3 Pour connecter un appareil numérique audio

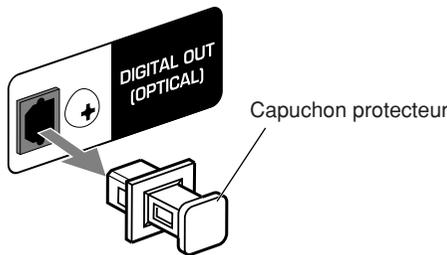

- Régler "SORTIE AUDIO NUM." correctement sur le menu "AUDIO" en fonction de l'appareil audio numérique connecté (référez-vous à la page 37). Si le réglage n'est pas correct, un son fort peut être produit risquant d'endommager les enceintes.

Les signaux audio numériques sont sortis de cette chaîne uniquement quand DVD/CD est choisi comme source.

## 4 Enceintes

- Lors de la connexion des cordons d'enceinte, respectez leurs polarités et celles des prises d'enceinte: rouge/bleu à (+) et noir à (-).
- Utilisez uniquement des enceintes avec la même impédance que celle indiquée sur les prises d'enceinte à l'arrière de l'appareil.
- Les enceintes sont blindées magnétiquement pour éviter que des distorsions des couleurs se produisent sur le téléviseur. Cependant, si vous ne les installez pas correctement, de telles distorsions peuvent quand même se produire. Faites attention aux points suivants lors de l'installation des enceintes.
  - Si vous placez les enceintes près d'un téléviseur, mettez ce dernier hors tension ou débranchez-le avant d'installer les enceintes. Puis attendez au moins 30 minutes avant de remettre le téléviseur sous tension.

Certains téléviseurs peuvent quand même être affectés même si vous avez suivi les instructions ci-dessus. Si cela se produit, éloignez les enceintes du téléviseur.



- NE CONNECTEZ PAS plus d'une enceinte à chaque prise.
- NE PUSSEZ PAS NI NE TIREZ les enceintes car cela pourrait endommager les intercalaires des pieds en bas des enceintes.

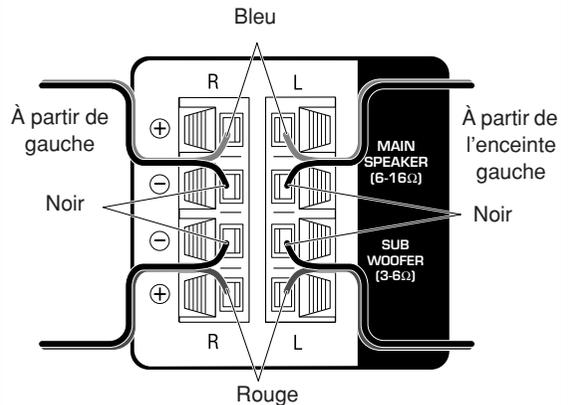
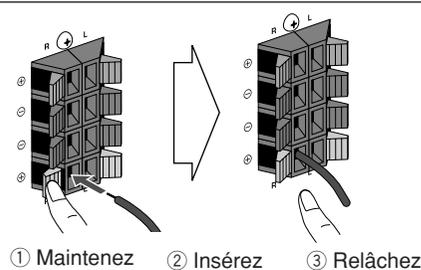

NE BRANCHEZ AUCUN appareil au secteur avant que toutes les connexions soient terminées.

# Indications sur l'affichage

Les indications sur l'affichage vous donnent beaucoup d'informations pendant l'utilisation de la chaîne.

Avant d'utiliser la chaîne, familiarisez-vous avec les indicateurs, et en particulier, quand et comment ils s'allument sur l'affichage.

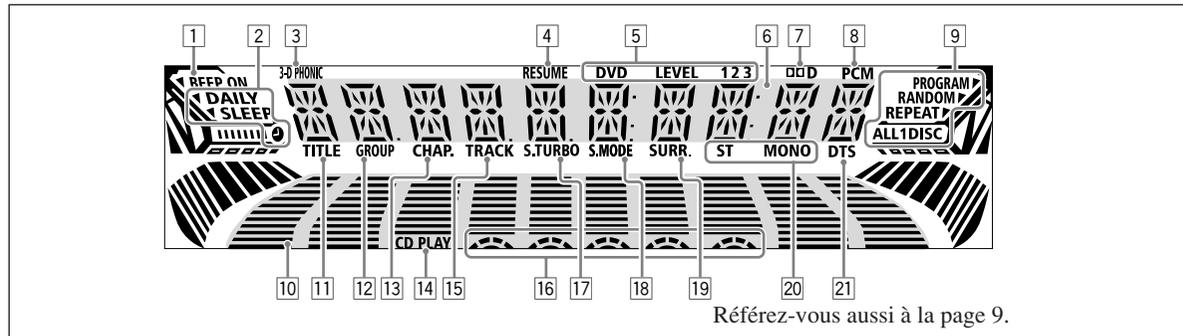

- 1 Indicateur BEEP ON
  - S'allume quand la fonction de tonalité de touche est en service.
- 2 Indicateurs de minuterie
  - DAILY: s'allume quand la minuterie quotidienne est en attente ou en cours de fonctionnement; clignote quand la minuterie quotidienne est en cours de réglage.
  - SLEEP: s'allume quand la minuterie d'arrêt est en service.
  - : s'allume quand la minuterie quotidienne est en attente ou en cours de réglage; clignote quand la minuterie quotidienne est en cours de fonctionnement.
- 3 Indicateur 3D PHONIC
  - S'allume quand la fonction 3D Phonic est en service (voir page 17).
- 4 Indicateur RESUME
  - S'allume quand la fonction de reprise est en service (voir page 12).
- 5 Indicateurs DVD LEVEL 1, 2, 3
  - S'allume quand un DVD Vidéo est détecté (voir page 17).
- 6 Affichage principal
- 7 D: s'allume quand le signal source est de type Dolby Digital.
- 8 PCM: s'allume si le signal source est un signal Linear PCM (uniquement pour les DVD Vidéo).
- 9 Indicateurs de fonctionnement de la platine disque
  - PROGRAM: s'allume quand le mode de lecture programmée est en service.
  - RANDOM: s'allume quand le mode de lecture aléatoire est en service.
  - REPEAT: s'allume quand le mode de lecture répété est en service.
  - ALL, 1, DISC:
    - ALL: s'allume quand le mode de répétition de tous les disques est en service.
    - 1: s'allume quand le mode de répétition d'une seule plage/chapitre/étape est en service.
    - 1 DISC: s'allume quand le mode de répétition d'un seul disque est en service.
- 10 Indicateur de niveau audio
- 11 Indicateur TITLE
  - S'allume pour indiquer le numéro du titre quand la source est DVD Vidéo.
- 12 Indicateur GROUP
  - S'allume pour indiquer le numéro du groupe quand la source est un MP3, WMA ou un disque JPEG.
- 13 Indicateur CHAP.(chapitre)
  - S'allume pour indiquer le numéro du chapitre quand la source est DVD Vidéo.
- 14 Indicateur CD PLAY
  - S'allume quand le lecteur de disque est choisi comme source.
- 15 Indicateur TRACK
  - S'allume pour indiquer le numéro de la plage quand la source est un disque (sauf un DVD Vidéo).
- 16 Indicateurs de disque
  - Chaque indicateur indique l'état du disque placé sur le plateau à disque correspondant (DISC1 – DISC5).
    - S'allume quand un disque est détecté.
    - Clignote quand le plateau est actuellement choisi.
    - S'éteint si l'appareil détecte qu'il n'y a pas de disque sur le plateau.
- 17 Indicateur S.TURBO (Sound Turbo)
- 18 Indicateur S.MODE (mode sonore)
  - S'allume quand le mode sonore est en service.
- 19 Indicateur SURR.(Surround)
  - S'allume quand la fonction 3D Phonic est en service (voir page 17).
- 20 Indicateurs de réception FM
  - ST (stéréo): s'allume lorsqu'une station FM stéréo de signal suffisamment fort est accordée.
  - MONO: s'allume lors de la réception d'une station FM stéréo en son monophonique.
- 21 DTS: s'allume quand le signal source est de type DTS Surround.

### Indications sur l'affichage principal

- Lors de l'écoute de la radio:

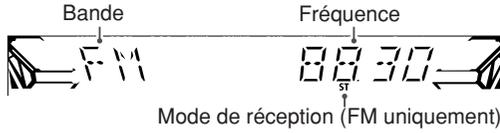

- Quand "GAME/AUX" ou "USB" est choisi:

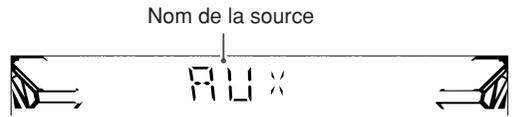

- Lors de la lecture d'un disque:

#### DVD Vidéo:



- Quand la lecture du disque est arrêtée:

#### DVD Vidéo:

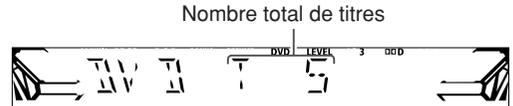

#### DVD VR:

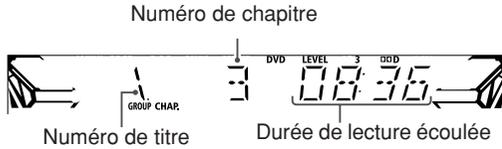

#### DVD VR:

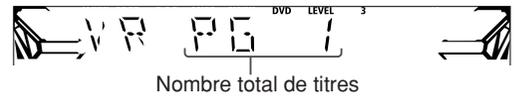

#### SVCD/VCD/CD:

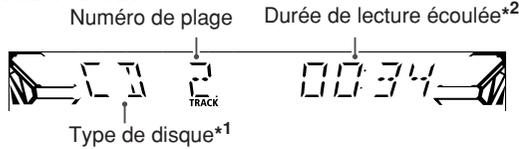

#### SVCD/VCD/CD:

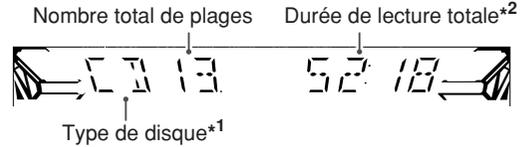

#### MP3/WMA\*3:

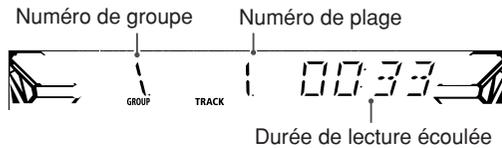

#### MP3/WMA:

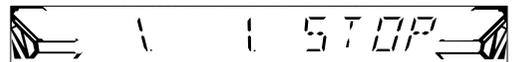

#### JPEG:

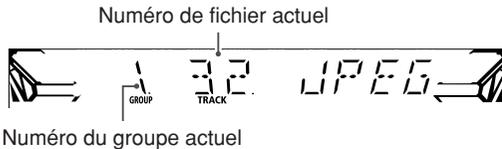

#### JPEG:

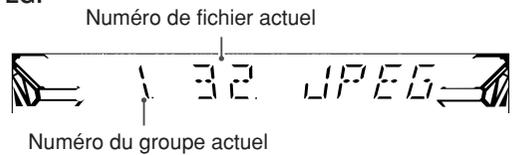

\*1 Le type de disque est affiché avec l'abréviation suivante: "SV (SVCD)", "VD (VCD)" et "CD (CD)".

\*2 Quand la fonction PBC est mise en service, "PBC" apparaît sur l'affichage à la place de la durée de lecture.

\*3 Au début de la lecture, le nom du fichier et la balise ID3 (s'il y en a une) apparaissent.

# Opérations quotidiennes—Lecture

Dans ce manuel, nous expliquons principalement les opérations à l'aide de la télécommande; cependant, vous pouvez utiliser les touches et les commandes de l'appareil si elles portent le même nom (ou un nom similaire) et la même marque.

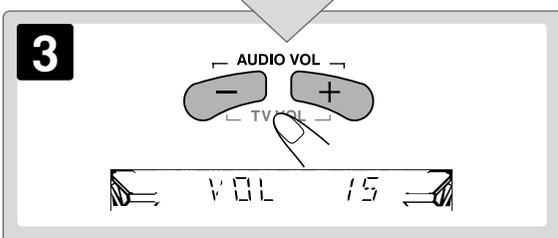
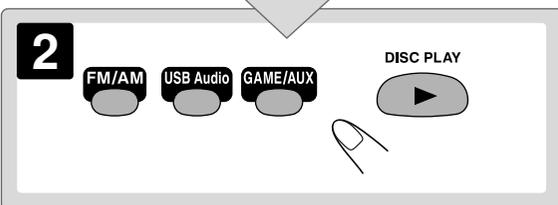
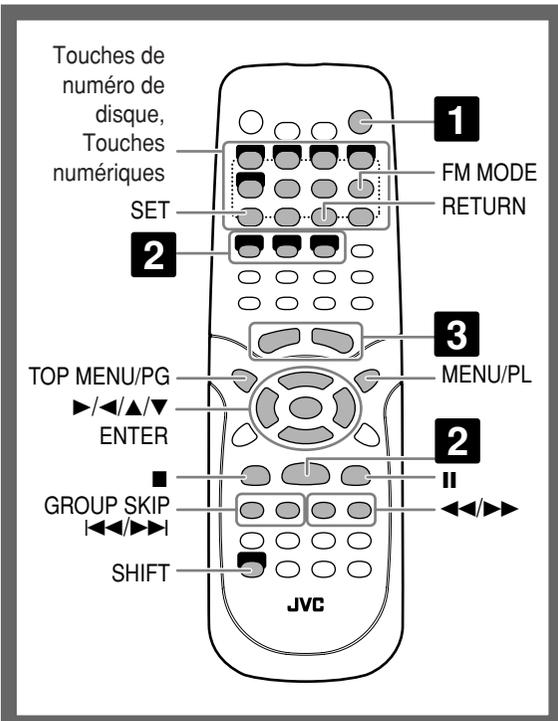

## 1 Mise sous tension de l'appareil.

Le témoin d'attente s'éteint sur l'appareil.

- Sans appuyer sur  $\Phi/I$ , la chaîne se met aussi sous tension quand vous appuyez sur une des touches de sélection de source à l'étape suivante.

## 2 Sélection de la source.

La lecture automatique démarre si la source choisie est prête pour la lecture.

- Si vous appuyez sur GAME/AUX ou USB, démarrez la source de lecture sur l'appareil extérieur audio, la console de jeux ou l'ordinateur.

## 3 Ajustez le volume.

## 4 Commandez l'appareil source comme expliqué ci-après.

### Pour mettre la chaîne hors tension (en attente)



Le témoin d'attente s'allume en rouge sur l'appareil.

- Si vous mettez la chaîne hors tension (en attente) alors que le niveau de volume est supérieur à VOL 15, la chaîne diminue automatiquement le niveau sur VOL 15 la prochaine fois que vous mettez la chaîne sous tension.
- Une petite quantité d'énergie est toujours consommée, même en mode d'attente.

### Pour une écoute privée

Connectez un casque d'écoute à la prise PHONES sur l'appareil. Plus aucun son ne sort des enceintes. Assurez-vous de réduire le volume avant de connecter un casque ou de vous le mettre sur les oreilles.

- Déconnecter le casque d'écoute met à nouveau en service les enceintes.



NE METTEZ PAS la chaîne hors tension (en attente) quand son niveau de volume est réglé extrêmement haut; sinon la déflagration soudaine du son pourrait endommager les enceintes et/ou le casque d'écoute lors de la mise sous tension de la chaîne ou de la lecture.

### Pour annuler la démonstration

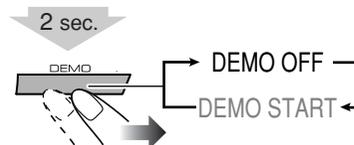

Maintenez pressée la touche jusqu'à ce que "DEMO OFF" apparaisse sur l'affichage.

**Pour faire des économies d'énergie en mode d'attente—Mode Eco**



En mode d'attente...

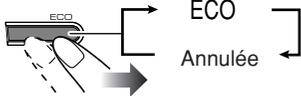

L'éclairage de l'affichage (y compris la démonstration des affichages) disparaît.

**Écoute de la radio** INFO

**Pour choisir la bande (FM/AM)**

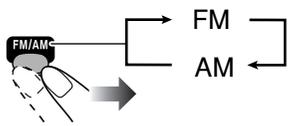

**Pour accorder une station**

Quand FM ou AM est choisi...

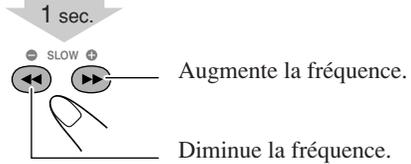

Quand une station (fréquence) avec un signal suffisamment fort est accordée, la recherche de fréquence s'arrête.

- Si vous appuyez répétitivement sur la touche, la fréquence change pas à pas.

**Pour arrêter la recherche manuelle**, appuyez sur n'importe quelle touche.

**Si la station reçue est difficile à écouter** Remote ONLY >>>

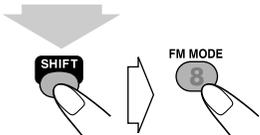

L'indicateur MONO s'allume sur l'affichage. La réception est améliorée mais l'effet stéréo est perdu—mode de réception monophonique.

(Tout en maintenant pressé...)

**Pour rétablir l'effet stéréo**, appuyez de nouveau sur la touche (l'indicateur MONO s'éteint).

**Pour prérégler les stations** Remote ONLY >>>

Vous pouvez prérégler 30 stations FM et 15 stations AM.

**1 Accordez la station que vous souhaitez prérégler, puis entrez en mode de préréglage.**

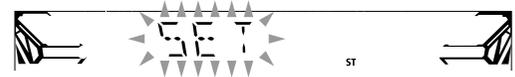
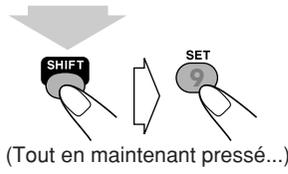

**2 Choisissez un numéro de préréglage pour la station à mémoriser.**

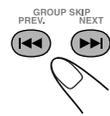

**3 Mémorisez la station.**

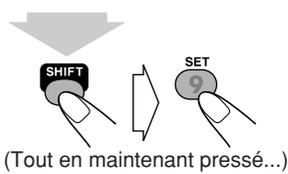

**Pour accorder une station préréglée**

**1 Choisissez la bande (FM ou AM).**

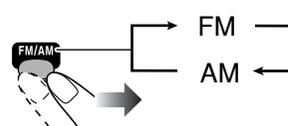

**2 Choisissez un numéro de préréglage pour la station à mémoriser.**

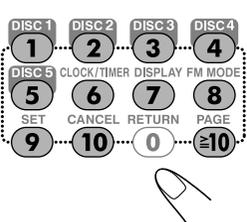

**Exemples:**  
 Pour choisir le numéro de préréglage 5, appuyez sur 5.  
 Pour choisir le numéro de préréglage 10, appuyez sur 10.  
 Pour choisir le numéro de préréglage 15, appuyez sur  $\geq 10$ , 1 puis sur 5.  
 Pour choisir le numéro de préréglage 30, appuyez sur  $\geq 10$ , 3 puis sur 0.

- Vous pouvez aussi utiliser  $\gg/\ll$  sur la télécommande ou le réglage PRESET +/- sur l'appareil principal.

## Lecture d'un disque INFO

Avant d'utiliser un disque, familiarisez vous avec la façon dont un disque est enregistré.

- Les DVD Vidéo/DVD-VR sont composés de "titres" qui eux-mêmes sont composés de "chapitres", les MP3/WMA sont composés de "groupes" qui eux-mêmes sont composés de "plages" et, finalement, les CD/SVCD/VCD sont composés uniquement de "plages".

Pour la lecture MP3/WMA/JPEG, référez-vous aussi à la page 30.

### Pour insérer les disques

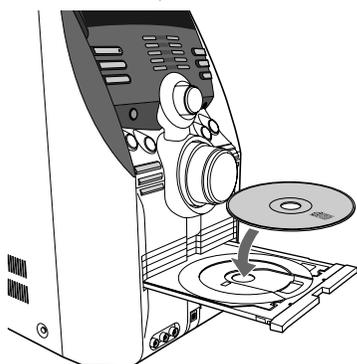
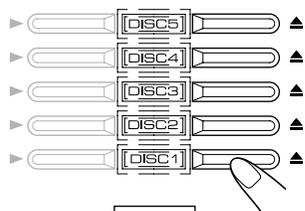

- Lors de l'utilisation d'un CD de 8 cm, placez-le sur la rainure intérieure du plateau à disque.

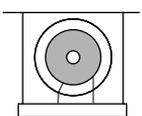

**Pour fermer le plateau à disque**, appuyez de nouveau sur la même touche.

- Si vous appuyez sur la touche ►, le plateau à disque se ferme automatiquement et la lecture démarre.
- Quand vous appuyez sur la touche ▲ pour le plateau suivant sur lequel vous souhaitez placer un autre disque, le premier plateau à disque se ferme automatiquement et le plateau suivant s'ouvre.

Pour démarrer:	Pour faire une pause:	Pour arrêter:
	<p>Pour reprendre la lecture, appuyez sur DISC PLAY ►.</p>	<p>BEEP</p>

**Lors de la lecture d'un DVD/SVCD/VCD:** Cette chaîne peut mémoriser le point d'arrêt de façon que quand vous reprenez la lecture en appuyant sur DISC PLAY ►, elle reprend à partir du point où vous l'avez interrompue—Reprise de la lecture. (L'indicateur RESUME s'allume quand vous arrêtez la lecture.)

**Pour arrêter complètement la lecture quand la fonction de reprise de la lecture est en service**, appuyez deux fois sur ■. (Pour annuler la fonction de reprise de la lecture, voir "REPRISE" à la page 38.)

### Icônes guides sur l'écran

- Pendant la lecture d'un disque, les icônes suivantes apparaissent un instant sur l'écran du téléviseur:

- Apparaît au début d'une scène contenant des vues multi-angles.
- Apparaît au début d'une scène contenant des dialogues en plusieurs langues.
- Apparaît au début d'une scène contenant des sous-titres en plusieurs langues.

- Les icônes suivantes apparaissent aussi sur l'écran du téléviseur pour indiquer l'opération actuelle.



- Pour mettre hors service les icônes guides sur l'écran, voir "GUIDE A L'ECRAN" à la page 38.

### Pour choisir le disque à reproduire

**Télécommande:**

(Tout en maintenant pressé...)

**Appareil:**

Ex. : Pour choisir DISC 1

La lecture du disque choisi démarre.

## Pour choisir un titre/groupe

Lors de la lecture d'un disque...

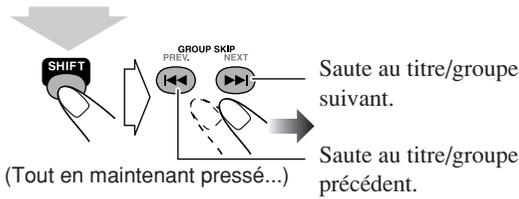

## Pour choisir un chapitre ou une plage

Pendant la lecture...

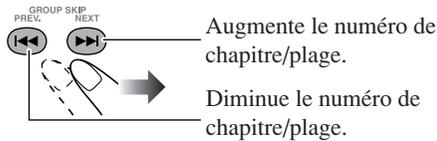

## Pour localiser un passage particulier

Lors de la lecture d'un disque non MP3/WMA...

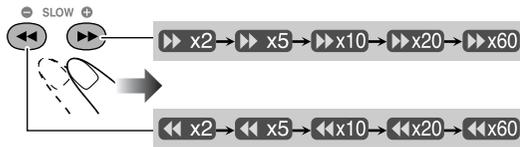

- Aucun ne sort pendant la recherche sur un DVD/SVCD/VCD.

Pour retourner à la lecture normale, appuyez sur DISC PLAY ▶.

## Pour choisir un élément directement

Vous pouvez choisir un titre, un chapitre ou une plage directement et démarrer la lecture.

- **Pour les DVD Vidéo:** Vous pouvez choisir un titre avant de démarrer la lecture, alors que vous pouvez choisir un chapitre après avoir démarré la lecture.
- **Pour les disques MP3/WMA:** Choisissez un numéro de plage dans le dossier actuel.

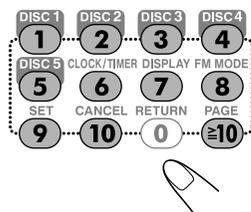

### Exemples:

- Pour choisir le numéro 5, appuyez sur 5.
- Pour choisir le numéro 10, appuyez sur 10.
- Pour choisir le numéro 15, appuyez sur  $\geq 10$ , 1 puis sur 5.
- Pour choisir le numéro 30, appuyez sur  $\geq 10$ , 3 puis sur 0.
- Pour choisir le numéro 114, appuyez sur  $\geq 10$ ,  $\geq 10$ , 1, 1 puis sur 4.

## Pour reproduire le disque en utilisant le menu du disque

Vous pouvez commander la lecture de disque—DVD et SVCD/VCD avec la fonction de commande de lecture (PBC)—en utilisant le menu de disque apparaissant sur l'écran du téléviseur.

- Quand un SVCD ou VCD avec PBC est détecté, "PBC" apparaît sur l'affichage à la place de la durée de lecture.

### ■ Pour les DVD Vidéo:

#### 1 Affichez le menu du disque.

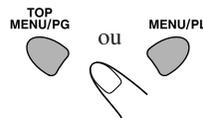

#### 2 Choisissez un élément sur le menu du disque.

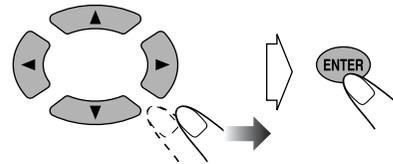

- Avec certains disques, vous pouvez aussi choisir des éléments en entrant un nombre avec les touches numériques.

### ■ Pour les SVCD/VCD avec PBC:

Lors de la lecture d'un disque avec PBC, "PBC" apparaît sur l'affichage.

Quand le menu du disque apparaît sur l'écran du téléviseur choisissez un élément du menu. La lecture de l'élément choisi démarre.

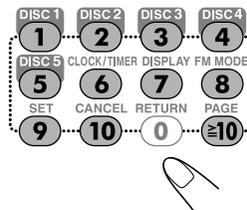

### Exemples:

- Pour choisir le numéro 5, appuyez sur 5.
- Pour choisir le numéro 10, appuyez sur 10.
- Pour choisir le numéro 15, appuyez sur  $\geq 10$ , 1 puis sur 5.
- Pour choisir le numéro 30, appuyez sur  $\geq 10$ , 3 puis sur 0.

**Pour passer à la page suivante ou précédente du menu actuel:**

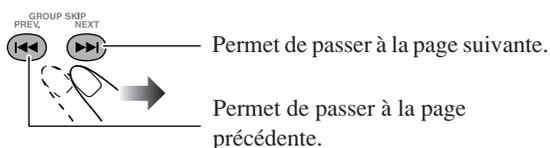

**Pour retourner au menu précédent:**

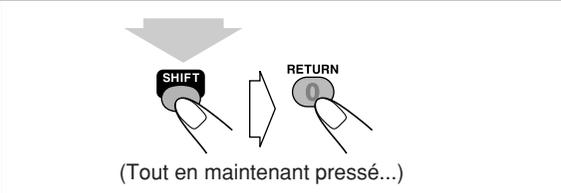

**Pour annuler la fonction PBC**



Vous pouvez aussi annuler la fonction PBC en appuyant sur une touche numérique pour choisir une page.

Pour remettre en service la fonction PBC, appuyez sur ■, puis appuyez sur |◀◀.

**Lecture à partir de l'ordinateur**

Cette chaîne est munie d'une prise USB sur le panneau avant. Vous pouvez connecter votre ordinateur à cette prise et écouter les sons reproduits par votre ordinateur. Pour connecter votre ordinateur pour la première fois, suivez la procédure ci-dessous.

- Notez que vous ne pouvez envoyer aucun signal ou donnée sur votre ordinateur à partir de cette chaîne.

**IMPORTANT**

- Réglez toujours le volume sur VOL MIN lors de la connexion ou de la déconnexion de l'autre appareil.



NE mettez pas cette chaîne hors tension ni ne déconnectez le câble USB pendant l'installation des pilotes et la lecture, et aussi pendant les quelques secondes après que l'ordinateur a reconnu cette chaîne.

**Comment installer les pilotes USB**

La procédure suivante est décrite à l'aide de la version anglaise de Windows® XP. Si votre ordinateur fonctionne sous une version ou une langue différente de Windows, les écrans qui apparaîtront sur le moniteur de votre ordinateur seront différents de ceux utilisés dans la procédure suivante.

**1 Mettez votre ordinateur sous tension et démarrez Windows® 98SE, Windows® Me, Windows® 2000 ou Windows® XP.**

- Si l'ordinateur est déjà sous tension, quittez toutes les applications en cours d'exécution.

**2 Mettez la chaîne sous tension.**

**3 Choisissez USB comme source.**

Télécommande:	Appareil:

**4 Connectez cet appareil à l'ordinateur en utilisant un câble USB (non fourni).**

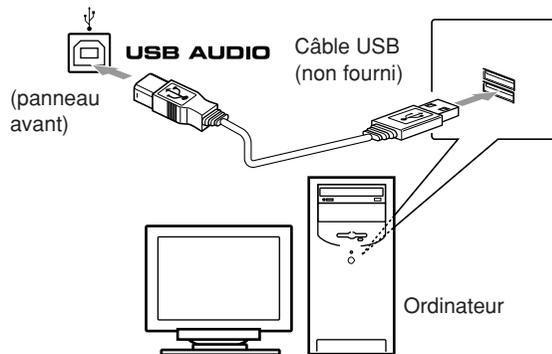

- Utilisez un câble USB "fiche A-fiche B" pour la connexion.

**5 Les pilotes USB sont installés automatiquement.**

- Si les pilotes USB ne sont pas installés automatiquement, installez les pilotes USB en suivant les instructions sur le moniteur de l'ordinateur.

## 6 Vérifiez que les pilotes sont installés correctement.

- Ouvrir le panneau de configuration de votre ordinateur: Choisir [Start] → [Settings] → [Control Panel]
  - Cliquer sur [System] → [Hardware] → [Device Manager] → [Sound, video and game controllers] et [Universal Serial Bus controllers]
- La fenêtre suivante apparaît et il est possible de vérifier si les pilotes ont été installés.

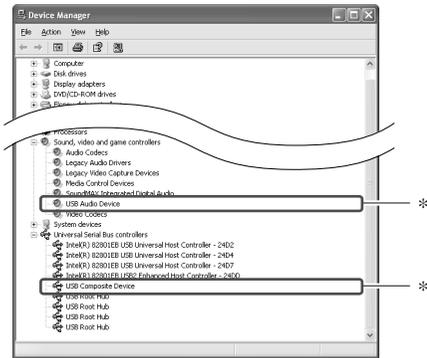

\* Les pilotes installés apparaissent uniquement quand la chaîne est connectée à l'ordinateur.

### Pour reproduire le son de l'ordinateur

Référez-vous aux modes d'emploi fournis avec le logiciel de reproduction du son installé sur l'ordinateur.

- Microsoft®, Windows® 98SE, Windows® Me, Windows® 2000 et Windows® XP sont des marques déposées de Microsoft corporation.

## Lecture à partir d'un autre appareil extérieur

### IMPORTANT

- Mettez tous les appareils hors tension avant les connexions.
- Réglez toujours le volume sur VOL MIN lors de la connexion ou de la déconnexion de l'autre appareil.

En connectant un appareil audio extérieur ou une console de jeux, vous pouvez profiter d'un son dynamique avec cette chaîne.

- Lorsque vous jouez sur une console de jeux et que celle-ci est connectée à cette chaîne, connectez cette chaîne et votre téléviseur/moniteur avec le câble vidéo composite (voir page 6).

### Pour connecter la console

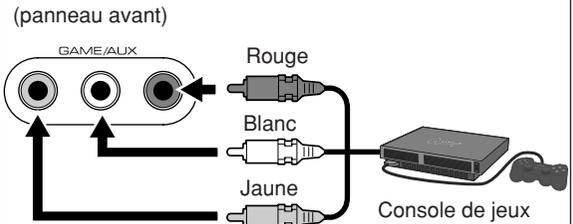

### Connexion un appareil audio

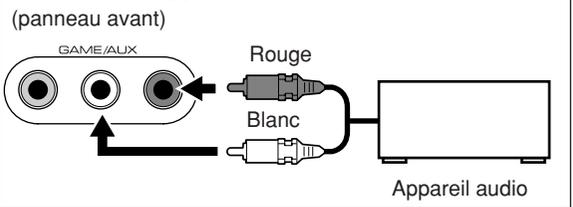

## Pour choisir un autre appareil extérieur comme source

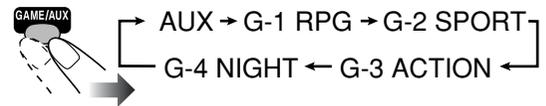

Pour choisir l'appareil audio extérieur comme source, appuyez sur "AUX".

Pour choisir la console de jeux comme source, choisissez "G-1 RPG", "G-2 SPORT", "G-3 ACTION" ou "G-4 NIGHT".

- Quand GAME/AUX est choisi comme source, le mode sonore et le mode 3D Phonic sont sans effet.

### Pour obtenir un son puissant pour vos jeux

Quand vous choisissez "G-1 RPG", "G-2 SPORT", "G-3 ACTION" ou "G-4 NIGHT", vous pouvez obtenir un effet sonore adapté au genre ou à la scène du jeu.

<b>G-1 RPG</b>	Pour RPG.
<b>G-2 SPORT</b>	Pour les jeux de sport.
<b>G-3 ACTION</b>	Pour les jeux d'action.
<b>G-4 NIGHT</b>	Pour obtenir un son puissant pour vos jeux à un faible niveau sonore.

- Les signaux vidéo de l'appareil extérieur connecté à la prise GAME/AUX sont sortis comme signaux vidéo composites. La chaîne ne sort pas les signaux S-Vidéo pour ces appareils extérieurs.

# Opérations quotidiennes—Ajustement du son et autres ajustements

## Télécommande

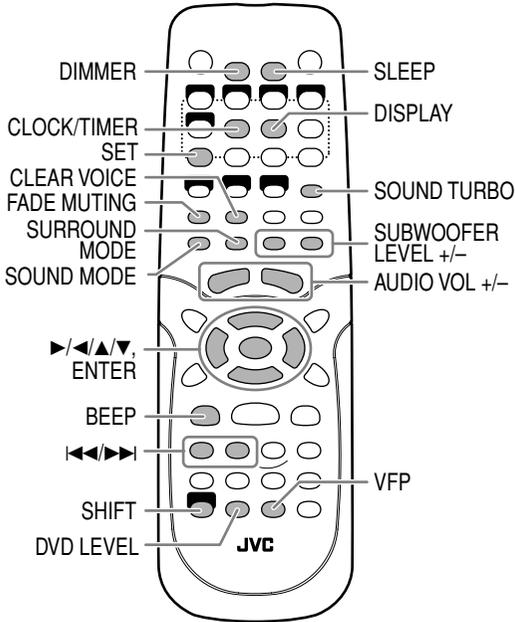

## Appareil

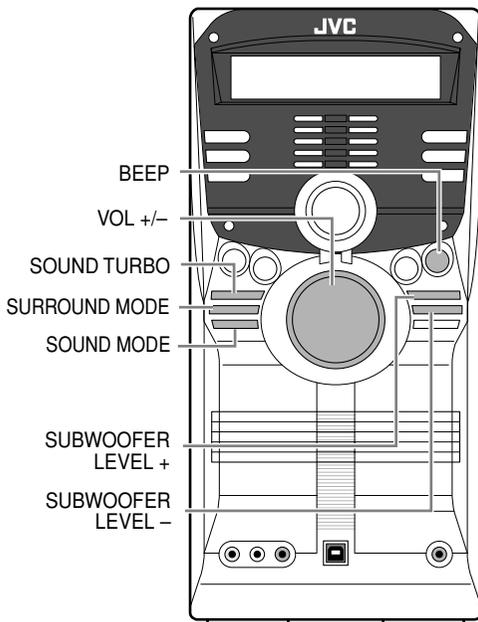

## Ajustement du volume INFO

Le niveau de volume peut être ajusté sur 32 pas (VOL MIN, VOL 1 – VOL 30, VOL MAX).

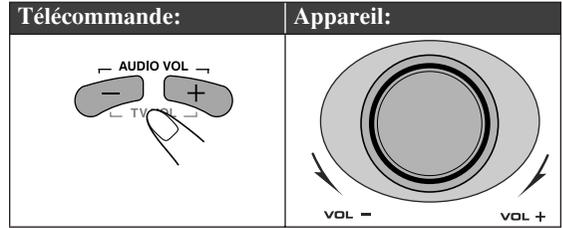

Pour couper le volume momentanément



Pour rétablir le volume, appuyez de nouveau sur la touche ou ajuster le niveau de volume.



## Renforcement des graves INFO

**Pour ajuster graduellement le niveau du caisson de grave**

Vous pouvez choisir le niveau du caisson de grave entre le niveau 0 (minimum) et le niveau 2 (maximum).

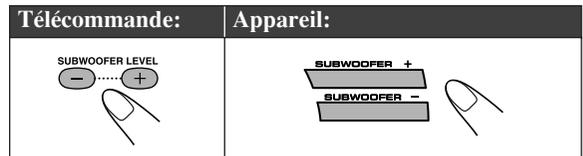

**Pour profiter d'un son puissant**

Vous pouvez profiter des sons puissants en utilisant la fonction Sound Turbo. Cette fonction accentue les sons de basse et de haute fréquence.

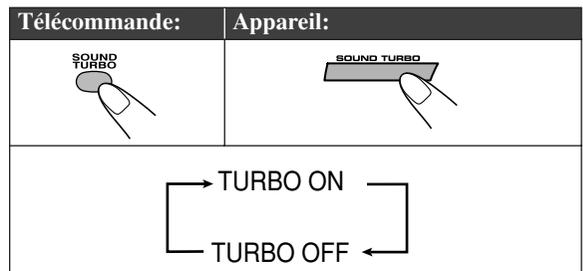

- Quand Sound Turbo est réglé sur TURBO ON, l'indicateur S.TURBO s'allume et le niveau du caisson de grave augmente automatiquement jusqu'au niveau maximum (niveau 2).
- Vous pouvez ajuster le niveau du caisson de grave même si Sound Turbo est réglé sur sur TURBO ON.

## Pour rendre les sons du canal central plus clairs—Clear Voice

Quand un disque multicanal avec un signal de canal central est en place sur le plateau actuel, vous pouvez augmenter le niveau de sortie du son du canal central.

- Cette fonction vous permet de comprendre plus facilement les dialogues d'un DVD Vidéo même avec un faible niveau de volume.



- Cette fonction peut ne pas avoir beaucoup d'effet sur certains disques.

Pour annuler la fonction Clear Voice, choisissez "VOICE OFF".

## Sélection du mode sonore

Vous pouvez choisir un des modes sonores pré-réglés.

- Les modes sonores sont sans effet quand GAME est choisie comme source.

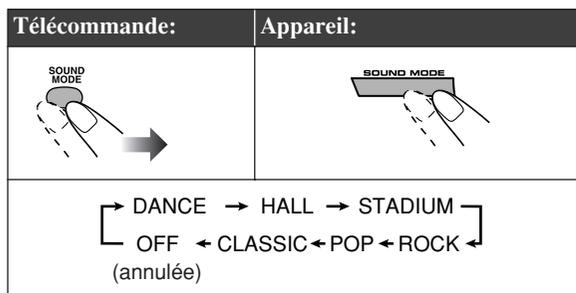

<b>DANCE</b>	Accentue la résonance et les graves.
<b>HALL</b>	Ajoute de la profondeur et de la brillance au son.
<b>STADIUM</b>	Ajoute de la clarté et étend le son comme dans un stade en plein air.
<b>ROCK</b>	Accentue les basses et hautes fréquences. Pour la musique acoustique.
<b>POP</b>	Pour la musique vocale.
<b>CLASSIC</b>	Pour la musique classique.

## Sélection du mode 3D Phonic

Lors de la lecture d'un disque (sauf un disque JPEG)...

- Le mode 3D Phonic est sans effet quand GAME/AUX est choisie comme source.

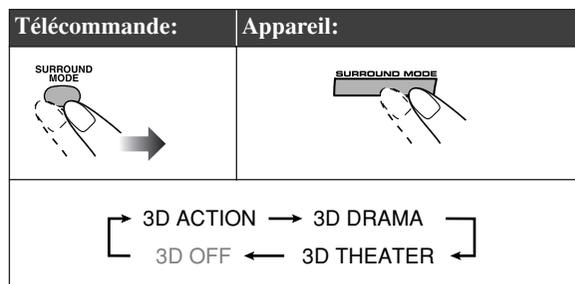

<b>3D ACTION</b>	Pour les films d'action et les programmes sportifs.
<b>3D DRAMA</b>	Crée un son naturel et chaleureux. Profiter d'un film dans une ambiance détendue.
<b>3D THEATER</b>	Offre des effets sonores comme dans un grand cinéma.

Pour annuler la fonction 3D Phonic, choisissez "3D OFF".

## Préréglage automatique du son des DVD Vidéo Augmentation du niveau

Le son des DVD Vidéo est parfois enregistré à un niveau plus bas que les autres disques et sources. Vous pouvez régler l'augmentation du niveau pour le DVD Vidéo, de façon que vous n'avez pas à ajuster le volume chaque fois que vous changez de source.

Quand un DVD Vidéo est en place sur le plateau actuel...

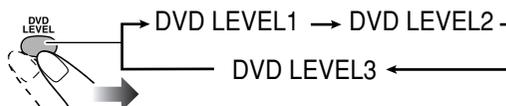

- Plus le nombre augmente, plus le niveau sonore est fort.

## Changement de la tonalité de l'image Remote ONLY INFO

Lors de l'affichage d'une image de lecture sur le téléviseur, vous pouvez choisir une tonalité d'image pré-réglée, ou l'ajuster et la mémoriser comme réglage personnalisé.

### Pour choisir une tonalité d'image pré-réglée

#### 1 Mettez en service la fonction VFP.

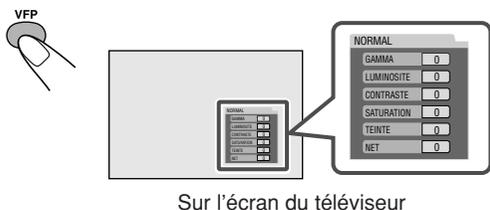

#### 2 Choisissez une tonalité d'image pré-réglée.

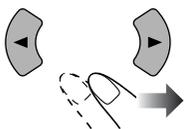

<b>NORMAL</b>	Normalement choisissez ce réglage.
<b>CINEMA</b>	Pour une source de film.
<b>USAGER1/ USAGER2</b>	Vous pouvez ajuster les paramètres et mémoriser les réglages (voir la colonne suivante).

#### 3 Terminez le réglage.



### Pour ajuster la tonalité de l'image

#### 1 Choisissez "USAGER1" ou "USAGER2".

- Suivez les étapes 1 et 2 ci-dessus.

#### 2 Choisissez le paramètre que vous souhaitez ajuster.

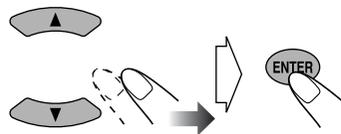

<b>GAMMA</b>	Ajustez ce réglage si les couleurs neutres sont lumineuses ou sombres. La luminosité des parties sombres et lumineuse est maintenue. (-3 à +3).
<b>LUMINOSITE</b>	Ajustez ce réglage si l'image est entièrement lumineuse ou sombre (-8 à +8).
<b>CONTRASTE</b>	Ajustez ce réglage si la position éloignée et proche n'est pas naturelle (-7 à +7).
<b>SATURATION</b>	Ajustez ce réglage si l'image est blanchâtre ou noirâtre (-7 à +7).
<b>TEINTE</b>	Ajustez ce réglage si la couleur des peaux humaines n'est pas naturelle (-7 à +7).
<b>NET</b>	Ajustez ce réglage si l'image n'est pas très nette (-8 à +8).

#### 3 Ajustez les paramètres.



#### 4 Répétez les étapes 2 à 3 pour ajuster d'autres paramètres.

#### 5 Terminez le réglage.



## Mise en ou hors service la tonalité des touches

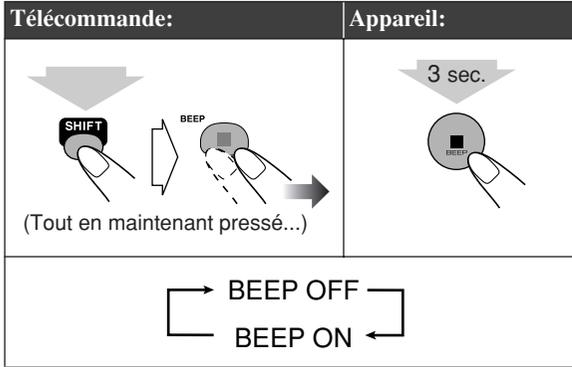

• Quand la fonction de tonalité de touche est en service, l'indicateur BEEP ON est allumé.

## Modification de la luminosité de l'affichage

Vous pouvez réduire la luminosité de la fenêtre d'affichage.

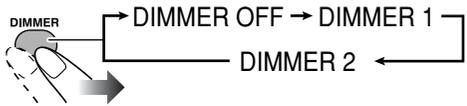

## Réglage de l'horloge

Sans régler l'horloge intégrée, vous ne pouvez pas utiliser la minuterie quotidienne (voir page 33).

- Pour quitter le réglage de l'horloge, appuyez sur CLOCK/TIMER (en maintenant SHIFT pressée) autant de fois que nécessaire.
- Pour retourner à l'étape précédente, appuyez sur CANCEL (en maintenant SHIFT pressée).
- Si vous avez déjà ajusté l'horloge précédemment, appuyez répétitivement sur la touche CLOCK/TIMER (en maintenant SHIFT pressée) à l'étape 1 jusqu'à ce que le mode de réglage de l'horloge soit choisi.

### 1 Mettez en service le mode de réglage de l'horloge.

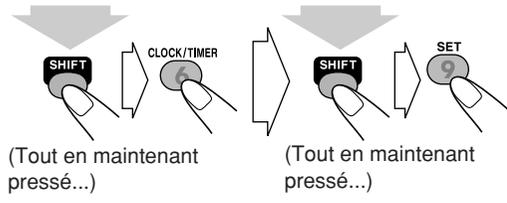

### 2 Ajustez les heures.

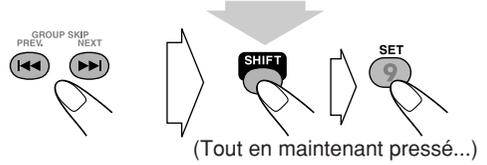

### 3 Ajustez les minutes.

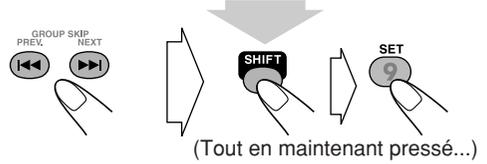

L'horloge intégrée commence à fonctionner.

### Pour vérifier l'heure actuelle pendant la lecture

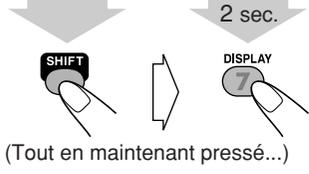

Pour afficher les informations sur la source, appuyez sur n'importe quelle source.

## Mise hors tension de l'appareil automatiquement

Avec la minuterie d'arrêt, vous pouvez vous endormir en écoutant de la musique.

- Vous pouvez régler la minuterie d'arrêt uniquement quand la chaîne est sous tension.

### 1 Spécifiez la durée (en minutes).

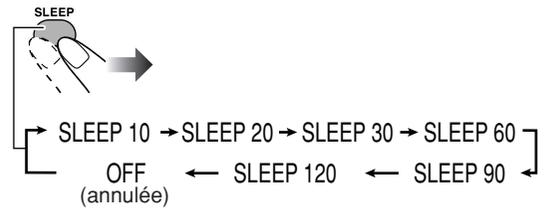

### 2 Attendez que la durée réglée disparaisse.

### Pour vérifier la durée restante avant la mise hors tension

- Vous pouvez vérifier la durée restante avant la mise hors tension en appuyant une fois sur SLEEP.

# Opérations spécialisées pour les DVD/VCD

## Télécommande

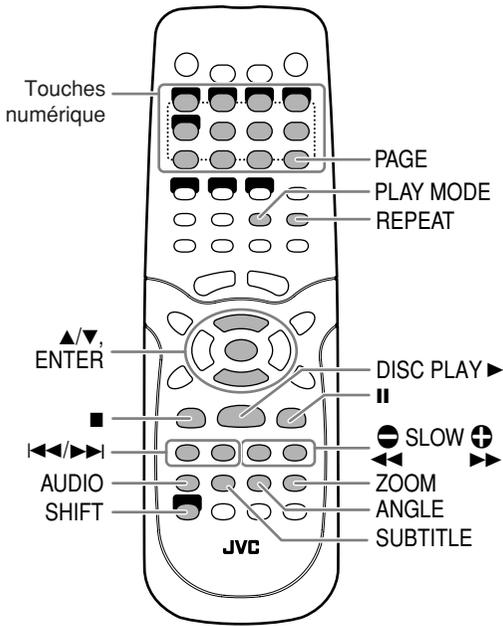

## Sélection de la piste sonore Remote ONLY »» INFO

**Pour les DVD Vidéo:** Lors de la lecture d'un chapitre contenant plusieurs langues audio, vous pouvez choisir la langue à écouter.

**Pour les DVD-VR/SVCD/VCD:** Lors de la lecture d'une plage, vous pouvez choisir le canal audio à reproduire.

- Vous pouvez aussi choisir la piste audio en utilisant la barre sur l'écran (voir pages 26 et 27).

### Lors de la lecture d'un DVD Vidéo...



Ex. :

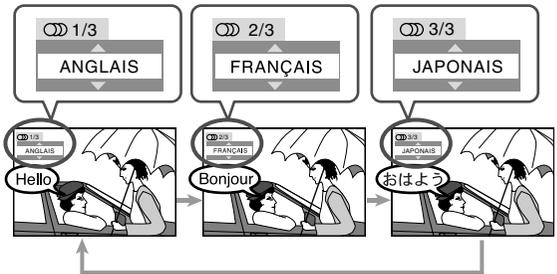

### Lors de la lecture d'un DVD-VR, SVCD ou VCD...

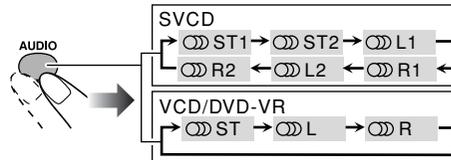

**ST1/ST2/ST** Pour écouter la lecture stéréo normale (2 canaux).

**L1/L2/L** Pour écouter le canal audio gauche.

**R1/R2/R** Pour écouter le canal audio droit.

- SVCD peut avoir 4 canaux audio maximum. Les SVCD utilisent habituellement ces 4 canaux pour enregistrer deux fois deux canaux (ST1/ST2).

## Sélection de la langue des sous-titres

**Pour les DVD Vidéo:** Lors de la lecture d'un chapitre (d'un DVD Vidéo) contenant des sous-titres en différentes langues, vous pouvez choisir la langue des sous-titres à afficher sur l'écran du téléviseur.

**Pour les DVD-VR:** Pendant la lecture, vous pouvez mettre en ou hors service les sous-titres.

**Pour les SVCD:** Pendant la lecture, vous pouvez choisir les sous-titres, même si aucun sous-titre n'est enregistré sur le disque.

- Vous pouvez aussi choisir la langue des sous-titres en utilisant la barre sur l'écran (voir page 27).

Lors de la lecture d'un DVD Vidéo...

### 1 Affiche la fenêtre de sélection de sous-titre.



### 2 Choisissez la langue des sous-titres.

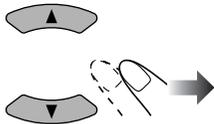

Ex. :

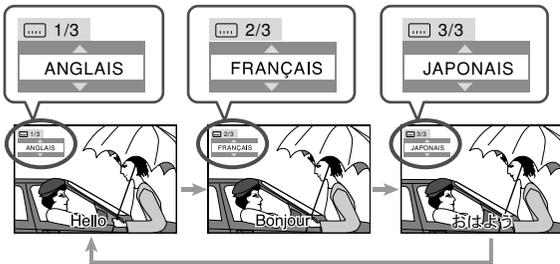

Pendant la lecture d'un DVD-VR...

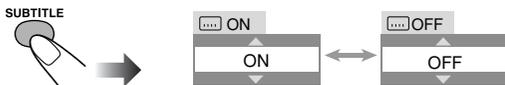

Lors de la lecture d'un SVCD...

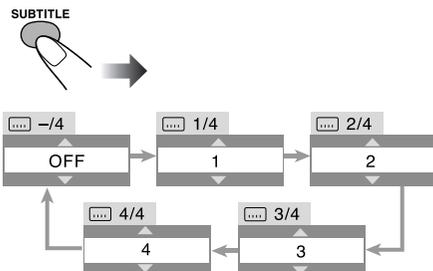

## Sélection d'un angle de vue

Lors de la lecture d'un chapitre (d'un DVD Vidéo) des vues multi-angles, vous pouvez regarder la même scène à partir d'angles différents.

- Vous pouvez aussi choisir l'angle de vue en utilisant la barre sur l'écran (voir page 27).

Pendant la lecture ou une pause...

### 1 Affiche la fenêtre de sélection de l'angle de vue.



### 2 Choisissez l'angle de vue.

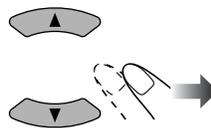

Ex. :

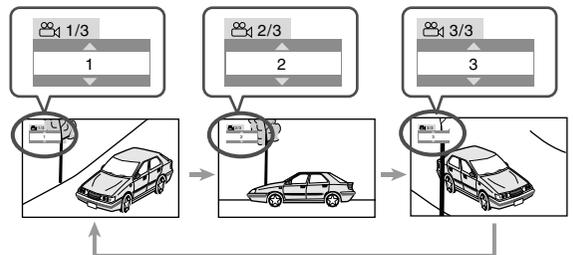

## Lecture spéciale d'images INFO

### Lecture d'images fixes

Pour démarrer la lecture d'images fixes:	Pour reprendre la lecture normale:
Pendant la lecture... 	

### Lecture image par image

#### 1 Pendant la lecture...



La lecture d'images fixes démarre.

#### 2 Avancez l'image fixe, image par image.



Pour retourner à la lecture normale, appuyez sur DISC PLAY ►.

### Lecture au ralenti

#### 1 Pendant la lecture...



La lecture d'images fixes démarre.

#### 2 Choisissez la vitesse du ralenti.

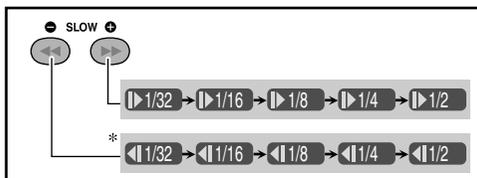
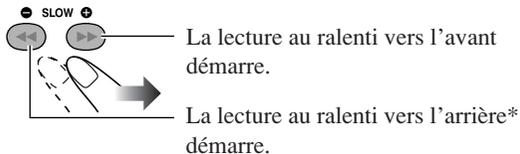

\* Uniquement pour les DVD Vidéo.

Pour retourner à la lecture normale, appuyez sur DISC PLAY ►.

## Zoom Remote ONLY ►►

### 1 Pendant la lecture...

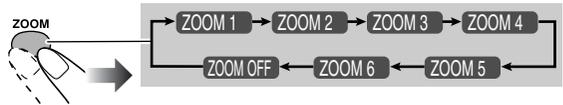

• Plus le nombre augmente, plus l'agrandissement est fort.

### 2 Déplacez la position du zoom avant.

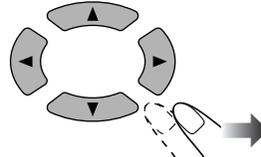

Pour retourner à la lecture normale, appuyez répétitivement sur ZOOM jusqu'à ce que "ZOOM OFF" apparaisse sur le téléviseur.

# Opérations avancées des disques

## Télécommande

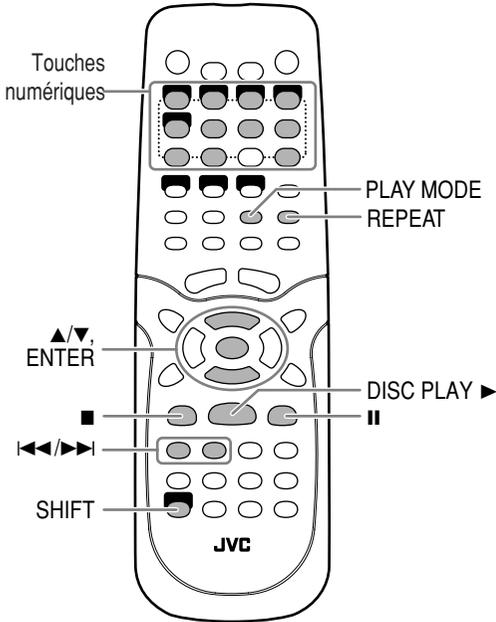

## Appareil

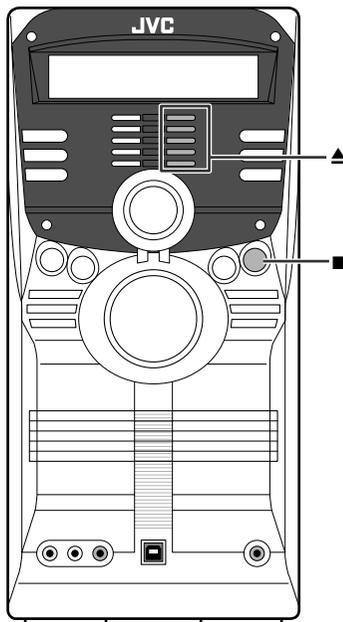

## Programmation de l'ordre de lecture Remote ONLY >>>

### —Lecture programmée INFO

Vous pouvez arranger l'ordre de lecture des pages (99 maximum) avant de démarrer la lecture.

- La lecture programmée ne peut pas être utilisée pour les disques DVD-VR.

### 1 Avant de démarrer la lecture, mettez en service la lecture programmée.

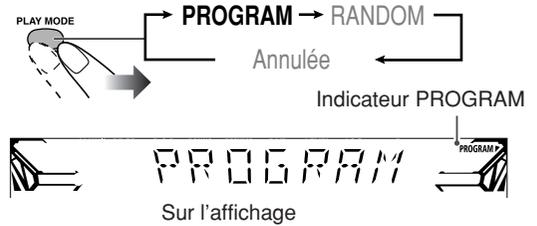

Sur l'écran du téléviseur

### 2 Choisissez les chapitres ou les pages que vous souhaitez pour la lecture programmée.

#### • Pour les DVD/MP3/WMA:

- 1 Choisissez un numéro de disque
- 2 Choisissez un numéro de titre ou de groupe.
- 3 Choisissez un numéro de chapitre ou de page.

#### • Pour les SVCD/VCD/CD:

- 1 Choisissez un numéro de disque
  - 2 Choisissez un numéro de page.
- S'il n'y a pas de disque sur le plateau actuel, appuyez sur ENTER pour sauter l'entrée du numéro de groupe avant de choisir une page.

#### Pour entrer un numéro:

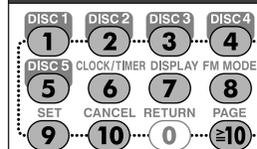

#### Exemples:

- Pour choisir le numéro 5, appuyez sur 5.
- Pour choisir le numéro 10, appuyez sur 10.
- Pour choisir le numéro 15, appuyez sur  $\geq 10$ , 1 puis sur 5.
- Pour choisir le numéro 30, appuyez sur  $\geq 10$ , 3 puis sur 0.
- Pour choisir le numéro 114, appuyez sur  $\geq 10$ ,  $\geq 10$ , 1, 1 puis sur 4.

**3** Répétez l'étape 2 jusqu'à ce que finissiez de programmer ce que vous souhaitez.

**4** Démarrez la lecture.



La lecture démarre dans l'ordre de programmation.

Pour sauter une page:	Pour faire une pause:	Pour arrêter:
	<p>Pour reprendre la lecture, appuyez sur DISC PLAY ►.</p>	

### Pour vérifier le contenu programmé



Avant ou après la lecture...



### Pour modifier le programme



Avant ou après la lecture...

Pour effacer la dernière entrée:	Pour effacer tout le programme:
<p>(Maintenez pressée, puis...)</p>	
<b>Pour ajouter une autre entrée au programme:</b> Répétez l'étape 2 de la page 23.	

### Pour quitter la lecture programmée

Avant ou après la lecture...



## Lecture dans un ordre aléatoire



### Lecture aléatoire



Vous pouvez reproduire le contenu de toutes les pages de façon aléatoire.

- La lecture aléatoire ne peut pas être utilisée pour les disques DVD-VR.

**1** Avant la lecture...

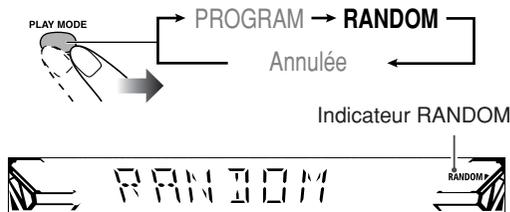

**2** Démarrez la lecture.



La lecture dans un ordre aléatoire démarre. La lecture aléatoire s'arrête quand tous les chapitres/pages ont été reproduits.

Pour sauter:	Pour faire une pause:	Pour arrêter:
Pour aller au début de la plage actuelle, appuyez sur ◀◀.	Pour reprendre la lecture, appuyez sur DISC PLAY ►.	

### Pour quitter la lecture aléatoire

Avant ou après la lecture...



## Répétition de la lecture



### —Lecture répétée

Vous pouvez répéter la lecture.

- Vous pouvez aussi choisir le mode de répétition en utilisant la barre sur l'écran (voir page 27).
- Pour les disques JPEG et DVD-VR, référez-vous à la page 32.

#### • Pour les DVD Vidéo:

Pendant la lecture...



Avant de démarrer la lecture...

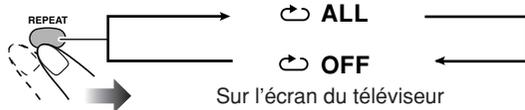

#### • Pour les disques MP3/WMA:

Pendant la lecture ou avant la lecture...



#### • Pour les CD/SVCD/VCD:

Pendant la lecture (sans PBC pour les SVCD/VCD) ou avant la lecture...



#### • Pour le mode de lecture programmée:

Pendant la lecture ou avant la lecture...



#### • Pour le mode de lecture aléatoire:

Pendant la lecture ou avant la lecture...



Indications		Signification
Fenêtre d'affichage	Écran du téléviseur	
REPEAT 1	↻ CHAP, ↻ TRACK, REPEAT TRACK, ↻ (REPEAT) STEP	Répète le chapitre ou la page actuelle.
REPEAT	↻ TITLE, ↻ GROUP, REPEAT GROUP	Répète le titre ou le groupe actuel.
REPEAT ALL*	↻ ALL, REPEAT ALL	Répète tous les disques ou les pages programmées.
REPEAT 1 DISC*	↻ DISC, REPEAT DISC	Répète le disque actuel.
Aucune indication	↻ OFF	Choisissez cette option pour annuler le mode de lecture répétée.

\* Pour les DVD Vidéo, REPEAT ALL et REPEAT 1 DISC peut ne pas être disponible en fonction du disque.

## Interdiction de l'éjection du disque

### —Verrou parental



Vous pouvez verrouiller les plateaux à disque de façon que personne ne puisse éjecter le disque en place.

- Cette opération est possible uniquement quand la source est le lecteur de disque.

Quand les plateaux à disque sont fermés...

- 1 Appuyer sur ▲ de n'importe quel disque vers le haut et maintenir-la dans cette position tout en maintenant pressée la touche ■.

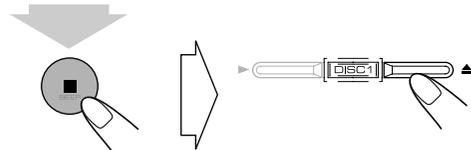

(Tout en maintenant pressé...)

- 2 Relâchez ■, puis ▲.

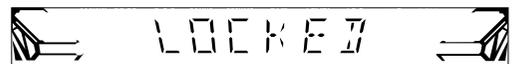

- Si vous essayez d'éjecter un disque alors que le plateau est verrouillé, "LOCKED" apparaît pour vous informer que les plateaux à disque sont verrouillés.

Pour annuler l'interdiction, répétez la même procédure. "UNLOCKED" apparaît sur l'affichage.

# Opération des disques en utilisant l'affichage sur l'écran

## Télécommande

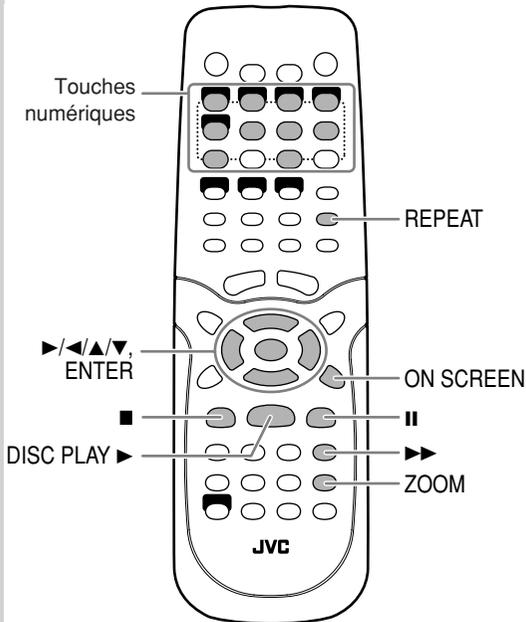

## Barres sur l'écran

Référez-vous aussi à la page 27.

### DVD Vidéo

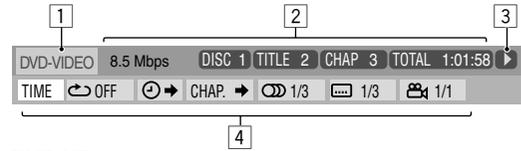

### DVD-VR

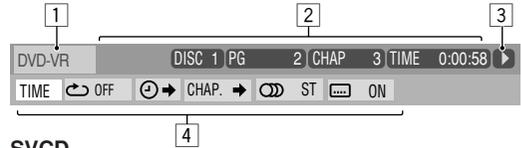

### SVCD



### VCD

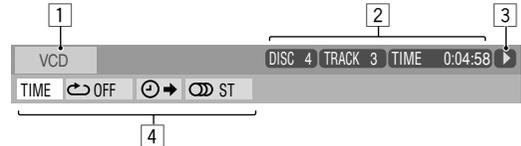

### CD



## À propos de la barre sur l'écran

Vous pouvez vérifier les informations du disque (sauf pour les disques MP3/WMA/JPEG) et utiliser certaines fonctions à l'aide de la barre sur l'écran.

### Barre sur l'écran

Ex.: Lors de la lecture d'un DVD Vidéo

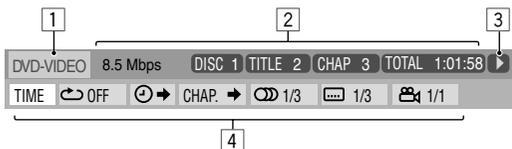

#### 1 Type de disque

#### 2 Informations sur la lecture

Indications	Signification
Mbps	Vitesse de transfert actuel (Megaoctets par seconde)
DISC 1	Disque actuel
TITLE 2	Titre actuel
CHAP 3	Chapitre actuel
GROUP 1	Groupe actuel
PG 2	Titre actuel
PL 2	Liste de lecture actuelle
TRACK 14	Plage actuelle
TOTAL 1:25:58	Indications de la durée

#### 3 Conditions de lecture

Indications	Signification
▶	Lecture
▶▶/◀◀	Recherche vers l'avant/vers l'arrière
▶▶/◀◀	Lecture au ralenti vers l'avant/vers l'arrière
⏸	Pause
■	Arrêt

#### 4 Icônes de fonctionnement (sur le menu déroulant)

Indications	Signification
TIME	Pour changer l'indication de la durée (voir page 28).
↺	Pour répéter la lecture (voir pages 25, 28 et 29).
⌚	Pour la recherche temporelle (voir page 29).
CHAP. →	Pour la recherche de chapitre (voir page 30).
TRACK →	Pour la recherche de plage (voir page 30).
🔊 1/3	Pour changer la langue ou le canal audio (voir page 20).
🗣️ 1/3	Pour changer la langue des sous-titres (voir page 21).
👁️ 1/3	Pour changer l'angle de vue (voir page 21).

## Opérations en utilisant la Barre sur l'écran

La procédure de fonctionnement de base à l'aide de la barre sur l'écran est la suivante:

Ex.: Sélection d'un sous-titre (français) pour un DVD Vidéo

Quand un disque est choisi comme source...

### 1 Affichez la barre sur l'écran avec le menu déroulant.

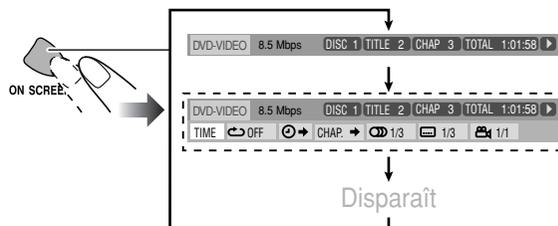

### 2 Choisissez (mettez en valeur) l'élément souhaité.

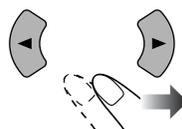

### 3 Affichez la fenêtre contextuelle.



### 4 Choisissez l'option souhaitée sur la fenêtre contextuelle.

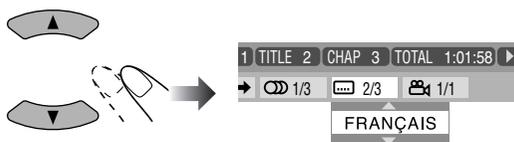

### 5 Terminez le réglage.

La fenêtre contextuelle disparaît.



### Pour effacer la barre sur l'écran



## Changement de l'information de la durée

Vous pouvez changer l'information de la durée sur la barre sur l'écran et sur la fenêtre d'affichage de l'appareil.

### 1 Affichez la barre sur l'écran avec le menu déroulant.



### 2 Assurez-vous que **TIME** est choisi (mis en valeur).

### 3 Changez l'indication de la durée.



<b>TOTAL</b>	<ul style="list-style-type: none"> <li>• Pour les DVD Vidéo: Durée de lecture écoulée du titre/groupe.</li> <li>• Pour les CD/SVCD/VCD: Durée écoulée du disque.</li> </ul>
<b>T.REM</b>	<ul style="list-style-type: none"> <li>• Pour les DVD Vidéo: Durée restante du titre/groupe.</li> <li>• Pour les CD/SVCD/VCD: Durée restante du disque.</li> </ul>
<b>TIME*</b>	Durée de lecture écoulée du chapitre ou de la plage actuelle.
<b>REM*</b>	Durée de lecture restante du chapitre ou de la plage actuelle.

\* Non disponible pour les DVD-VR.

### Pour effacer la barre sur l'écran



## Lecture répétée

• Référez-vous aussi à la page 25.

### 1 Pendant la lecture d'un disque (sans PBC pour les SVCD/VCD), affichez la barre sur l'écran avec le menu déroulant.

### 2 Choisissez **ENTER**.

### 3 Affichez la fenêtre contextuelle.



### 4 Choisissez le mode de répétition souhaité.

<b>TOUTES**</b>	Répète tous les disques.
<b>A-B</b>	Répète le passage souhaité (voir page 29).
<b>TITRE</b>	Répète le titre actuel.
<b>GROUP</b>	Répète le groupe actuel.
<b>DISQUE**</b>	Répète le disque.
<b>CHAPITRE</b>	Répète le chapitre actuel.
<b>PISTE*</b>	Répète la plage actuelle.
<b>ARRET</b>	Annule la lecture répétée.

\* Pendant la lecture programmée ou la lecture aléatoire, "ETAPE" apparaît.

\*\* Pour les DVD Vidéo, TOUTES (REPEAT ALL) et DISQUE (REPEAT 1 DISC) peut ne pas être disponible en fonction du disque.

• Les modes de répétition dépendent du disque actuellement reproduit. Reportez-vous à la page 25.

### 5 Terminez le réglage.

La fenêtre contextuelle disparaît.



Pour annuler la lecture répétée, choisissez "ARRET" à l'étape 4.

### Pour effacer la barre sur l'écran



## Répétition A-B

• La répétition A-B n'est pas disponible pour les disques MP3/WMA et pour certains DVD.

- 1 Pendant la lecture, affichez la barre sur l'écran avec le menu déroulant.
- 2 Choisissez .
- 3 Affichez la fenêtre contextuelle.



- 4 Choisissez "A-B".



- 5 Choisissez le point de départ (A).



- 6 Choisissez le point final (B).



La répétition A-B démarre. Le passage choisi est reproduit répétitivement.

- Avant d'appuyer sur ENTER, vous pouvez localiser le point final en utilisant .

## Recherche temporelle

Vous pouvez aller directement à un point particulier en spécifiant la durée écoulée à partir du début.

- 1 Pendant la lecture (sans PBC pour les SVCD/VCD), affichez la barre sur l'écran avec le menu déroulant.
  - Sauf pour les DVD Vidéo/DVD-VR: La recherche temporelle peut être utilisée avant de démarrer la lecture.
- 2 Choisissez .
- 3 Affichez la fenêtre contextuelle.



- 4 Entrez la durée.

Vous pouvez spécifier la durée en heures/minutes/secondes.

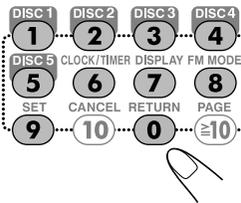

### Exemples:

Pour aller à un point situé à 1 (heure): 02 (minutes): 00 (secondes), appuyez sur 1, 0, 2, 0 puis sur 0.

Pour aller à un point situé à 54 (minutes): 00 (secondes), appuyez sur 0, 5, 4, 0 puis sur 0.

- Il est toujours nécessaire d'entrer le chiffre des heures (même "0" heure), mais il n'est pas nécessaire d'entrer les zéros restants (les deux derniers chiffres dans les exemples ci-dessus).
- **Pour corriger une mauvaise entrée**, appuyez sur la touche de curseur  pour effacer la dernière entrée.

- 5 Terminez le réglage.



La chaîne démarre la lecture à partir de la durée spécifiée.

## Pour supprimer la barre sur l'écran



## Recherche de chapitre/plage

Vous pouvez rechercher le numéro de chapitre (DVD Vidéo/DVD-VR) à reproduire.

- 1 Pendant la lecture, affichez la barre sur l'écran avec le menu déroulant.
- 2 Choisissez [CHAP. →] ou [TRACK →].
- 3 Affichez la fenêtre contextuelle.



- 4 Entrez le numéro du chapitre ou de la plage souhaité.

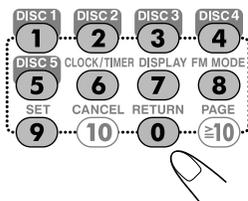

### Exemples:

Pour choisir le numéro de chapitre ou de plage 5, appuyez sur 5.

Pour choisir le numéro de chapitre ou de plage 15, appuyez sur 1, puis sur 5. Pour choisir le numéro de chapitre ou de plage 30, appuyez sur 3, puis sur 0.

- Pour corriger une mauvaise entrée, appuyez sur les touches numériques jusqu'à ce que le numéro souhaité apparaisse sur la fenêtre contextuelle.

- 5 Terminez le réglage.



La chaîne reproduit le chapitre ou la plage trouvée.

### Pour effacer la barre sur l'écran



## Opérations sur l'écran Control

Remote ONLY

### Écran

INFO

Vous pouvez rechercher et reproduire les éléments souhaités à partir de l'écran de commande.

## Écran de commande pour les disques MP3/WMA et JPEG.

L'écran de commande apparaît automatiquement sur l'écran du téléviseur quand vous mettez en place un disque MP3/WMA ou JPEG.

- Si deux types de fichiers (fichiers MP3/WMA et fichiers JPEG) sont enregistrés sur un disque, choisissez le type de fichier à reproduire (voir page 37).

### Écran de commande

Ex. : Quand un disque MP3 est mise en place.

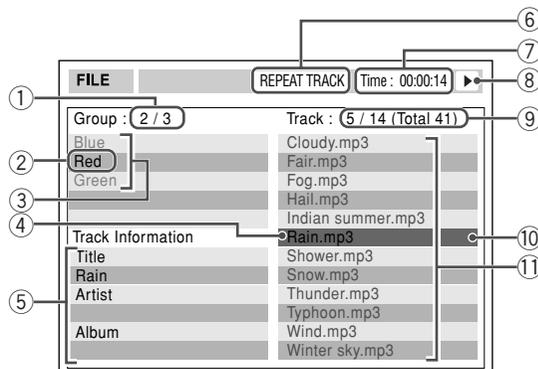

- 1 Numéro du groupe actuel/nombre total de groupes
- 2 Groupe actuel
- 3 Liste des groupes
- 4 Plage actuelle
- 5 Informations sur la plage (balise ID3, version 1,0: uniquement pour les disques MP3/WMA)
- 6 Réglage de la lecture répétée
- 7 Durée de lecture écoulée de la plage actuelle (uniquement pour les disques MP3/WMA)
- 8 Icône de mode de fonctionnement
- 9 Numéro de la plage actuelle/nombre total de plages du groupe actuel (nombre total de plage du disque en place)
- 10 Barre de mise en valeur
- 11 Liste des plages

Suite à la page suivante

## Écran de commande pour les DVD-R/-RW au format DVD-VR

L'écran de commande est superposé sur l'écran du téléviseur quand vous affichez le programme original (PG) ou la liste de lecture (PL).

### Pour choisir le type de lecture

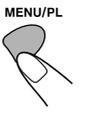
Pour choisir la liste des programmes:	Pour choisir la liste de lecture:
	
<p>La lecture démarre. Pour effacer la liste, appuyez de nouveau sur la même touche.</p>	

### Écran de commande

Ex. : Quand la liste des programmes est choisie.

PROGRAMME ORIGINAL				
No	Date	Ch	Time	Title
1	03/12/04	L	12:15	La fleur
2	09/12/04	L	23:05	The last struggle
3	18/12/04	L	08:17	free flyer
4	20/12/04	L	07:47	BOOM!
5	25/12/04	L	19:38	Mr. Lawrence
6	28/12/04	L	14:20	Satisfy U

① ② ③ ④ ⑤ ⑥

Ex. : Quand la liste de lecture est choisie.

LISTE LECTURE				
No	Date	Chap	Length	Title
1	03/12/04	002	0:23:24	Nebula G.
2	15/12/04	004	1:04:39	CDJ
3	24/12/04	013	0:41:26	Secret Garden
4	27/12/04	017	0:09:08	S. Walker

① ② ⑦ ⑧ ⑥

- ① Numéro d'ordre
- ② Date d'enregistrement
- ③ Canaux enregistrés
- ④ Heure d'enregistrement
- ⑤ Titre
- ⑥ Barre de mise en valeur (choix actuel)
- ⑦ Chapitre compris
- ⑧ Durée de lecture

### Pour déplacer la barre de mise en valeur de la liste des groupes sur la liste des pages

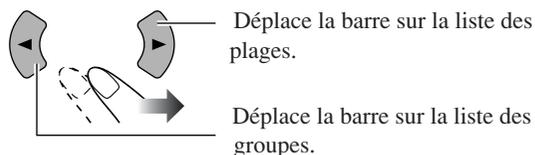

- Lors de la lecture d'un disque MP3/WMA, choisir la liste démarre la lecture. Avant de démarrer la lecture, choisir la liste ne démarre pas la lecture.

### Pour choisir un élément sur la liste

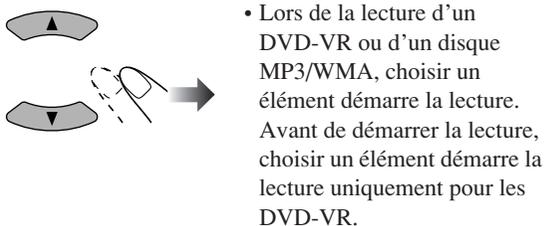

### Pour démarrer la lecture

#### Pour les disques MP3/WMA/DVD-VR:



La lecture démarre avec la plage choisie.

- Appuyer sur DISC PLAY ▶ démarre aussi la lecture.

#### Pour les disques JPEG:



La plage choisie (image fixe) est restée affichée jusqu'à ce que vous la changiez.



La lecture du diaporama démarre. Chaque page (image fixe) apparaît sur l'écran pendant quelques secondes, puis change l'une après l'autre.

- Quand vous démarrez la lecture d'une page JPEG, l'écran CONTROL disparaît.
- Pour annuler le diaporama et afficher l'image fixe actuelle, appuyez sur II.

### Pour arrêter la lecture



## Pour répéter le diaporama des JPEG

Avant de démarrer la lecture...



Indications		Signification
Fenêtre d'affichage	Écran du téléviseur	
REPEAT	↻ GROUP	Répète le groupe actuel.
REPEAT 1 DISC	↻ DISC	Répète le disque actuel.
REPEAT ALL	↻ TOUTES	Répète tous les disques.
Aucune indication	↻ ARRET	Choisissez cette option pour annuler le mode de lecture répétée.

• Pour la lecture répétée des disques MP3/WMA, see page 25.

## Pour répéter la lecture pour un DVD-VR

Lors de la lecture d'un programme original...



Lors de la lecture d'une liste de lecture...

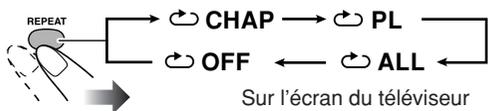

Indications		Signification
Fenêtre d'affichage	Téléviseur/moniteur	
REPEAT 1	↻ CHAP	Répète le chapitre actuel.
REPEAT	↻ PG	Répète le programme actuel.
REPEAT	↻ PL	Répète la liste de lecture actuelle.
REPEAT 1 DISC	↻ DISC	Répète le disque actuel.
REPEAT ALL*	↻ ALL*	Répète tous les disques.
Aucune indication	↻ OFF	Choisissez cette option pour annuler le mode de lecture répétée.

\* REPEAT ALL (↻ ALL) peut ne pas être disponible en fonction du disque.

## Pour faire un zoom avant sur une image fixe

1 Pendant que la lecture est en pause...

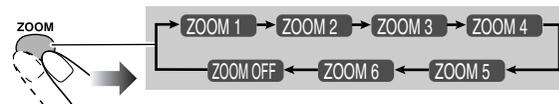

• Plus le nombre augmente, plus l'agrandissement est fort.

2 Déplacez la position du zoom avant.

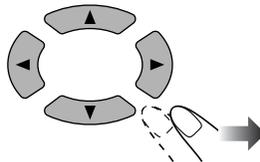

Pour retourner à la lecture normale, appuyez répétitivement sur ZOOM jusqu'à ce que "ZOOM OFF" apparaisse sur le téléviseur.

# Utilisation de la minuterie

## Télécommande

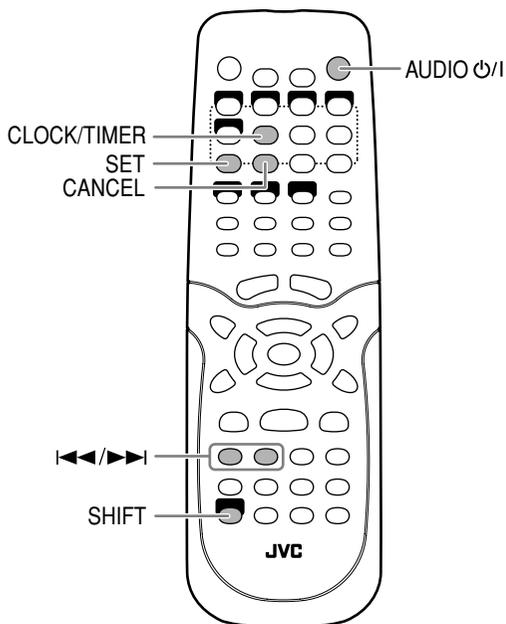

## Réglage de la minuterie Remote ONLY INFO

En utilisant la minuterie quotidienne, vous pouvez vous réveiller au son de votre musique préférée.

- Pour corriger une mauvaise entrée pendant la procédure, appuyez sur CANCEL (en maintenant SHIFT pressée). Vous pouvez retourner à l'étape précédente.

### 1 Choisissez le mode de réglage de la minuterie pour la minuterie quotidienne—"TIMER ON".

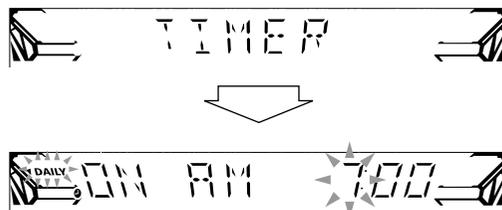
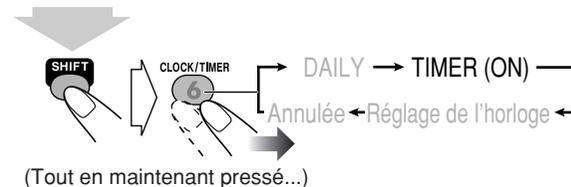

### 2 Réglez les heures puis les minutes de l'heure de mise en service.

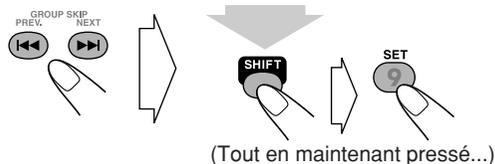

### 3 Entrez en mode de réglage de l'heure de mise hors tension.

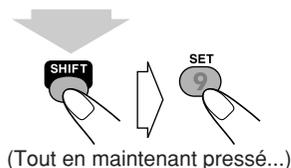

### 4 Réglez les heures puis les minutes de l'heure de mise hors service.

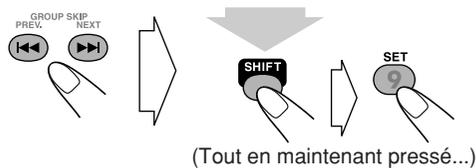

**5 Choisissez la lecture de la source—“TUNER FM”, “TUNER AM”, “CD”, “AUX” ou “USB”.**

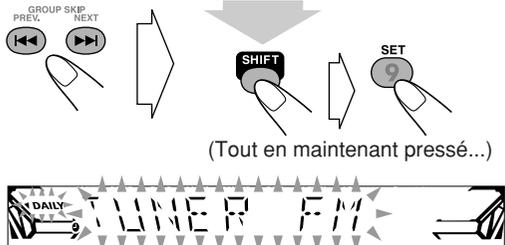

Ex. : Quand “TUNER FM” est choisi.

- Si vous avez choisi “TUNER FM” ou “TUNER AM”, répétez la procédure pour choisir une station préréglée.

**6 Choisissez le niveau de volume.**

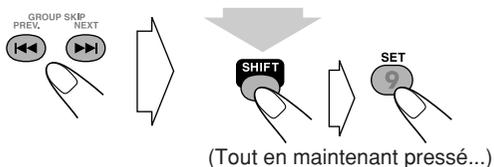

**7 Mettez la chaîne hors tension (en attente) si vous avez réglé la minuterie avec la chaîne sous tension.**



**Fonctionnement de la minuterie quotidienne**

Une fois que la minuterie quotidienne a été réglée, l'indicateur de minuterie (🕒) et l'indicateur de DAILY s'allument sur l'affichage. La minuterie quotidienne est mise en service à la même heure tous les jours jusqu'à ce que la minuterie soit mise hors service manuellement (vois la colonne suivante).

**Quand l'heure de mise en service arrive**

La chaîne se met sous tension, accorde la station spécifiée ou démarre la lecture de la source spécifiée, et règle le niveau de volume sur le niveau préréglé.

**Quand l'heure de mise hors service arrive**

La chaîne arrête la lecture et se met hors tension (en attente).

- Le réglage de la minuterie reste en mémoire tant qu'il n'est pas changé.

**Pour mettre la minuterie quotidienne hors service**

Puisque la minuterie quotidienne se met en service à la même heure tous les jours, vous avez peut-être besoin de l'annuler certains jours.

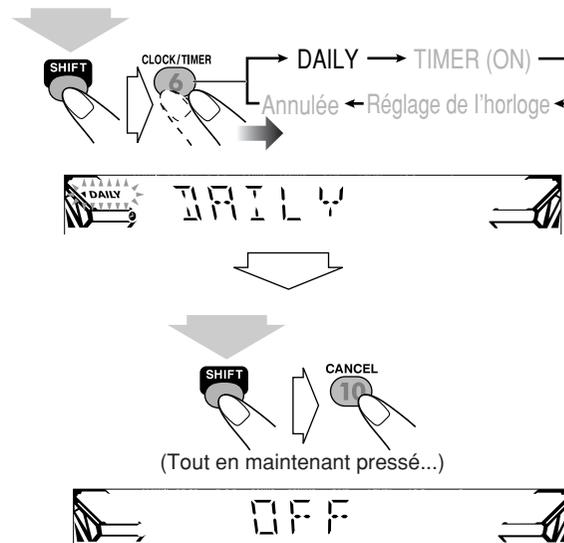

- L'indicateur de minuterie (🕒) s'éteint.

**Pour remettre la minuterie en service...**

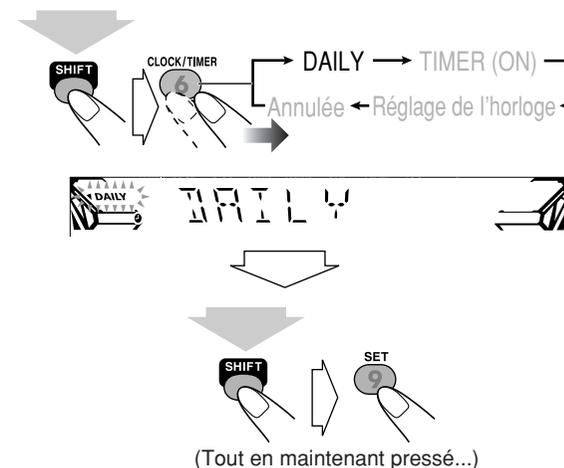

# Utilisation du menu de réglages

## Télécommande

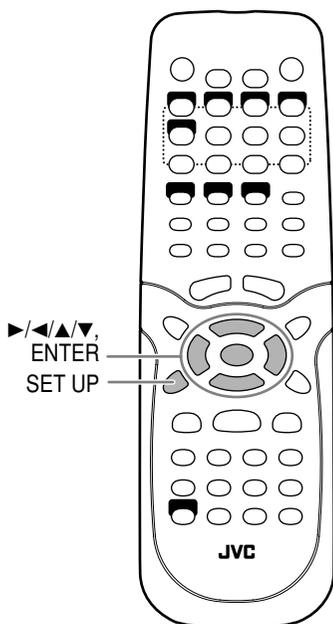

## Icônes du menu de réglages

L'icône pour le menu de réglage choisi est mis en valeur.

Ex. : Le menu de réglage LANGUE est choisi.

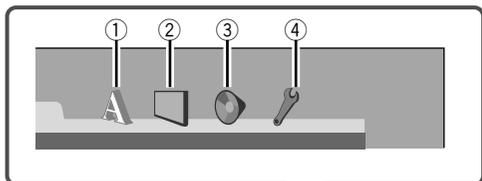

- ① Menu de réglage LANGUE
- ② Menu de réglage IMAGE
- ③ Menu de réglage AUDIO
- ④ Menu de réglage AUTRES

## Procédure de fonctionnement



Vous pouvez utiliser les menus de réglages uniquement quand un disque est choisi comme source et sa lecture n'a pas commencée.

Ex. : Sélection de "IMAGE FIXE" pour "TYPE FICHIER":

### 1 Affichez le menu de réglage.



### 2 Choisissez un des menus de réglage.

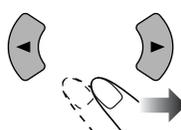

### 3 Choisissez l'élément que vous souhaitez ajuster.

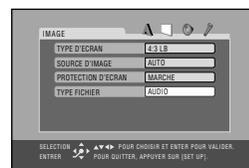
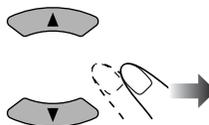

### 4 Affichez la fenêtre contextuelle.



### 5 Choisissez l'option souhaitée sur la fenêtre contextuelle.

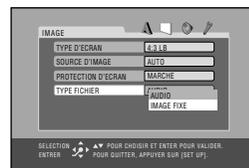
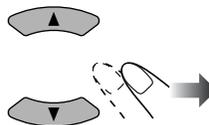

### 6 Terminez le réglage.



- 7** Répétez les étapes 3 à 4 pour régler un autre élément sur le même menu de réglage.  
 Répétez les étapes 2 à 4 pour régler un autre élément sur un autre menu de réglage.

### Pour faire disparaître le menu de réglage



## ■ Menu de réglage LANGUE

**INFO**

Vous pouvez choisir la langue initiale pour la lecture des disques. Vous pouvez aussi choisir la langue utilisée sur l'écran du téléviseur lors de l'utilisation de la chaîne.



### LANGUE MENU

Certains disques ont plusieurs langues de menu. Choisissez un réglage parmi—ANGLAIS, ESPAGNOL, FRANÇAIS, CHINOIS, ALLEMAND, ITALIEN, JAPONAIS, RUSSE, AA – ZU (voir “Liste des codes de langue” à la page 44).

### LANGUE AUDIO

Certains disques ont plusieurs langues audio. Choisissez un réglage parmi—ANGLAIS, ESPAGNOL, FRANÇAIS, CHINOIS, ALLEMAND, ITALIEN, JAPONAIS, RUSSE, AA – ZU (voir la “Liste des codes de langue” à la page 44).

### SOUS-TITRE

Certains disques ont plusieurs langues de sous-titre. Choisissez un réglage parmi—ANGLAIS, ESPAGNOL, FRANÇAIS, CHINOIS, ALLEMAND, ITALIEN, JAPONAIS, RUSSE, AA – ZU (voir la “Liste des codes de langue” à la page 44) ou “ARRET (pas de sous-titres)”.

### LANGUE D'ECRAN

Choisissez la langue d'affichage sur l'écran du téléviseur parmi—ANGLAIS, ESPAGNOL et FRANÇAIS.

## ■ Menu de réglage IMAGE

**INFO**

Vous pouvez choisir les options souhaitées pour l'image ou l'écran du moniteur.



### TYPE D'ECRAN

Vous pouvez choisir le type de moniteur de votre téléviseur lors de la lecture d'un DVD Vidéo enregistré au format 16:9.

#### Choisissez un des réglages suivants:

#### 16:9 (conversion au mode de télévision à écran large):

Choisissez ce réglage quand le format de votre téléviseur est 16:9 (télévision à écran large) et qu'il possède une fonction d'ajustement de la taille.

#### 4:3 LB (Boîte aux lettres):

Choisissez ce réglage quand le format de votre téléviseur est 4:3 (téléviseur conventionnel). Lors de la visualisation d'image large, des barres noires apparaissent en haut et en bas de l'écran.

#### 4:3 PS (Pan Scan):

Choisissez ce réglage quand le format de votre téléviseur est 4:3 (téléviseur conventionnel). Lors de la visualisation d'images larges, aucune barre n'apparaît, mais les parties gauche et droite de l'image sont coupées et n'apparaissent pas sur l'écran.

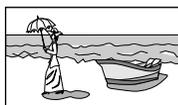

Ex. : 16:9

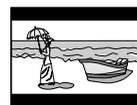

Ex. : 4:3 LB



Ex. : 4:3 PS

## SOURCE D'IMAGE

Vous pouvez obtenir une qualité d'image optimale en choisissant l'option appropriée—type de source d'image (source vidéo ou source de film).

### Choisissez un des réglages suivants:

**AUTO:** Normalement choisissez ce réglage.  
Lors de la lecture d'un disque contenant à la fois des sources vidéo et de film, la chaîne change le traitement automatiquement de façon à s'adapter au type d'image (source de film ou vidéo) du chapitre actuel.

**FILM:** Pour reproduire un disque contenant des sources de film.

**VIDEO:** Pour reproduire un disque contenant des sources vidéo.

## PROTECTION D'ECRAN

Vous pouvez mettre en ou hors service la protection d'écran lors de l'utilisation du lecteur de disque intégré.

### Choisissez un des réglages suivants:

**MARCHE:** L'image sur le téléviseur devient sombre quand aucune opération n'est réalisée pendant environ 5 minutes.

**ARRET:** Pour annuler la fonction de protection d'écran.

## TYPE FICHER

Si des plages audio (fichiers MP3/WMA) et des images fixes (fichiers JPEG) sont tous les deux enregistrés sur un disque, vous pouvez choisir le type de fichier à reproduire.

### Choisissez un des réglages suivants:

**AUDIO:** Pour reproduire les fichiers MP3/WMA.

**IMAGE FIXE:** Pour reproduire les fichiers JPEG.

## Menu de réglage AUDIO

INFO

Vous pouvez ajuster les réglages sonores de la chaîne.

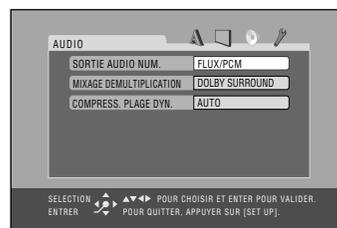

### SORTIE AUDIO NUM.

Lors de l'utilisation de la prise de sortie numérique à l'arrière de l'appareil, faites ce réglage en fonction de l'appareil connecté.

### Choisissez un des réglages suivants:

**SEULEMENT PCM:** Pour connecter un appareil numérique Linear PCM tel qu'un enregistreur de MD.

**DOLBY DIGITAL /PCM:** Pour connecter un décodeur Dolby Digital ou un amplificateur avec décodeur Dolby Digital intégré.

**FLUX/PCM:** Pour connecter un décodeur DTS ou un amplificateur avec décodeur DTS intégré.

• Voir aussi "Signaux OPTICAL DIGITAL OUTPUT" à la page 43.

### MIXAGE DEMULTIPLICATION

Lors de la lecture d'un DVD multicanaux, la chaîne convertit les signaux sur 2 canaux.

Le réglage de sous-mixage est utilisé pour la sortie des enceintes (et pour la sortie audio numérique si "SORTIE AUDIO NUM." est réglé sur "SEULEMENT PCM") de cette chaîne.

### Choisissez un des réglages suivants:

**STEREO:** Pour connecter un amplificateur stéréo conventionnel, ampli-tuner, lecteur de MD, téléviseur, etc.

**DOLBY SURROUND:** Pour connecter un amplificateur avec décodeur Dolby Pro Logic.

## COMPRESS. PLAGE DYN.

Vous pouvez compresser la plage dynamique (la différence entre le son le plus fort et le son le moins fort) pour profiter d'un son puissant même à un faible niveau de volume lors de l'écoute d'un support Dolby Digital. C'est pratique la nuit.

- L'efficacité varie en fonction du support.

### Choisissez un des réglages suivants:

**AUTO:** Pour profiter de sons puissants avec toute la plage dynamique.

**MARCHE:** Pour regarder des films à un faible niveau de volume.

## ■ Menu de réglage AUTRES

**INFO**

Vous pouvez changer certaines autres fonctions pratiques.



## REPRISE

Vous pouvez mettre en service ou hors service la fonction de reprise de la lecture des disques (voir page 12).

### Choisissez un des réglages suivants:

**MARCHE:** Pour mettre en service la fonction de reprise de la lecture.

**ARRET:** Pour annuler la fonction de reprise de la lecture.

## GUIDE A L'ECRAN

Vous pouvez mettre en service ou hors service les icônes guides sur l'écran (voir page 12).

- Lors de l'enregistrement de l'image d'un magnétoscope, choisissez "ARRET" pour éviter d'enregistrer les icônes guides sur votre bande vidéo.

### Choisissez un des réglages suivants:

**MARCHE:** Pour mettre en service les icônes guides sur l'écran.

**ARRET:** Pour mettre hors service les icônes guides sur l'écran,

# Commande du téléviseur



## Télécommande

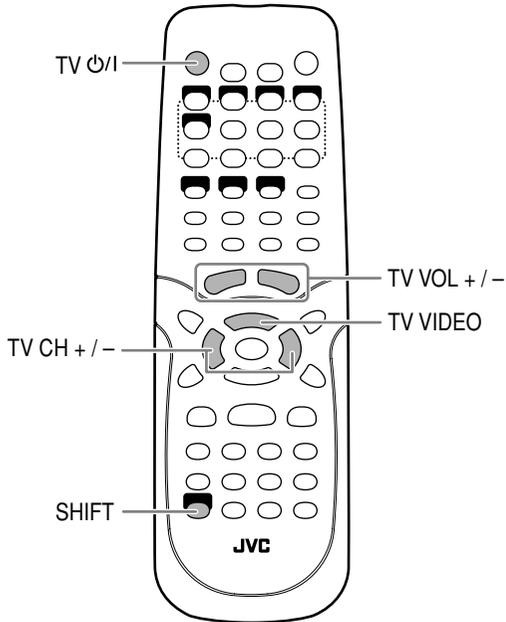

## Commande du téléviseur



Vous pouvez commander un téléviseur JVC en utilisant cette télécommande.

**Pour mettre le téléviseur sous ou hors tension:**



**Pour choisir le mode d'entrée (sur TV ou VIDEO):**

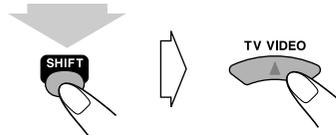

(Tout en maintenant pressé...)

**Pour ajuster le volume du téléviseur:**

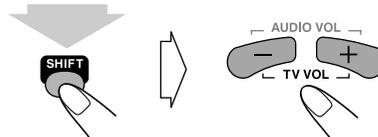

(Tout en maintenant pressé...)

**Pour choisir le canal de télévision:**

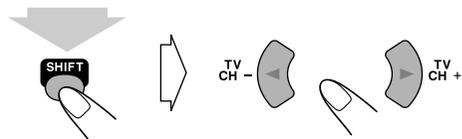

(Tout en maintenant pressé...)

# Informations additionnelles

## Pour en savoir plus sur cette chaîne

### Avant d'utiliser la chaîne (voir page 3)

#### Types de disques reproductibles:

##### • À propos du format audio

- **Linear PCM:** Format audio numérique non compressé, le même format qui est utilisé pour les CD et la plupart des originaux de studio.
- **Dolby Digital:** Format audio numérique compressé, mis au point par Dolby Laboratories, qui permet un codage sur plusieurs canaux afin de créer un son Surround réaliste.
- **DTS (Digital Theater Systems):** Format audio compressé, mis au point par Digital Theater Systems, Inc., qui permet aussi un codage sur plusieurs canaux comme le Dolby Digital. Comme le rapport de compression est plus faible que pour le Dolby Digital, il offre une plage dynamique plus large et une meilleure séparation.

### Opérations quotidiennes—Lecture (voir pages 10 à 15)

#### Écoute de la radio:

- Si vous mémorisez une nouvelle station sur un numéro de préréglage déjà utilisé, la station précédemment mémorisée sur ce numéro est effacée.
- Si vous débranchez le cordon d'alimentation secteur ou si une coupure de courant se produit, les stations préréglées sont effacées en quelques jours. Si cela se produit, préréglez de nouveau les stations.

#### Lecture d'un disque:

- Avec certains disques DVD, SVCD ou VCD, le fonctionnement peut être différente de celui expliqué dans ce manuel à cause de la programmation et de la structure du disque; ces différences ne constituent pas un mauvais fonctionnement de la chaîne.
- Pour la lecture de DVD-VR...
  - Cet appareil ne peut pas reproduire les disques DVD-VR avec CPRM (Content Protection for Recordable Media).
  - Lors de la création d'un disque, utilisez le format UDF-Bridge.
  - Pour les détails sur le format DVD-VR et la liste de lecture, référez-vous au manuel de l'appareil d'enregistrement.
  - Vous ne pouvez pas utiliser la lecture au ralenti vers l'arrière, la lecture programmée et la lecture aléatoire.
- Pour la lecture MP3/WMA/JPEG...
  - Les disques MP3/WMA/JPEG nécessitent un temps de lecture initiale plus long que les CD ordinaires. (Cela dépend de la complexité de la configuration des groupes/fichiers.)
  - Certains fichiers MP3/WMA/JPEG ne peuvent pas être reproduits et sont sautés. Cela provient des conditions et du processus d'enregistrement.
  - Lors de la création d'un disque MP3/WMA/JPEG, utilisez le format de disque ISO 9660 Niveau 1 ou Niveau 2.
  - Cette chaîne peut reproduire les fichiers MP3/WMA/JPEG portant le code d'extension <.mp3>, <.wma> ou <.jpg> (quel que soit la casse des lettres).
  - Il est recommandé de créer chaque fichier MP3/WMA avec un taux d'échantillonnage de 44,1 kHz et un débit

binaire de 128 kbps. Cette chaîne ne peut pas reproduire les fichiers réalisés avec un débit binaire inférieur à 64 kbps.

#### Lecture à partir de l'ordinateur:

- Vérifiez si votre ordinateur est muni d'un lecteur de CD-ROM et fonctionne sous Windows® 98\*, Windows® 98SE\*, Windows® Me\*, Windows® 2000\* ou Windows® XP\* et préparez le CD-ROM correspondant.
- NE METTEZ PAS la chaîne hors tension ni ne déconnectez le câble USB lors de l'installation des pilotes ou avant que votre ordinateur ait reconnu la chaîne.
- Utilisez un câble USB plein débit (version 1.1).
- Si votre ordinateur ne reconnaît pas la chaîne, déconnectez le câble USB puis reconnectez-le à nouveau. Si cela ne fonctionne toujours pas, redémarrez Windows.
- Les pilotes installés peuvent être reconnus uniquement quand le câble USB est connecté entre cette chaîne et votre ordinateur.
- Le son peut ne pas être reproduit correctement—interrompu ou dégradé—à cause des réglages et des spécifications de votre ordinateur.

\*Microsoft®, Windows® 98, Windows® 98SE, Windows® Me, Windows® 2000 et Windows® XP sont des marques déposées de Microsoft corporation.

#### Lecture à partir d'un autre appareil extérieur:

- Lorsque vous jouez sur une console de jeux et que celle-ci est connectée à cette chaîne, connectez cette chaîne et votre téléviseur/moniteur avec le câble vidéo composite.

### Opérations quotidiennes—Ajustement du son et autres ajustements (voir pages 16 à 19)

#### Ajustement du volume:

- Assurez-vous de réduire le volume avant de connecter un casque ou de vous le mettre sur les oreilles.
- Si vous mettez la chaîne hors tension avec le niveau de volume réglé sur "VOL 16" ou un niveau supérieur, le niveau de volume est réglé sur "VOL 15" la prochaine fois que vous mettez la chaîne sous tension.

#### Sélection du mode sonore:

- Les modes sonores sont sans effet quand la console de jeux est choisie comme source.

#### Sélection du mode 3D Phonic:

- La fonction 3D Phonic affecte aussi le son du casque d'écoute.
- Le réglage 3D Phonic est aussi appliqué aux signaux de sortie numérique par la prise DIGITAL OUTPUT (OPTICAL).

#### Changement de la tonalité de l'image:

- Si aucune opération n'est réalisée pendant environ 10 secondes, l'écran de réglage VFP disparaît.

#### Réglage de l'horloge:

- "– : –" clignote sur l'affichage jusqu'à ce que vous régliez l'horloge.
- L'horloge peut avancer ou retarder d'une ou deux minutes par mois. Si cela se produit, réglez de nouveau l'horloge.

#### Mise hors tension de l'appareil automatiquement:

- Si vous mettez la chaîne hors tension, la minuterie d'arrêt est annulée.

## Opérations spécialisées pour les DVD/VCD (voir pages 20 à 22)

### Sélection de la piste sonore:

Avec certains DVD Vidéo, vous ne pouvez pas changer la langue audio pendant la lecture.

### Lecture spéciale d'images:

- Pendant la lecture au ralenti, aucun son n'est reproduit.
- Lors de l'utilisation du zoom avant, l'image peut apparaître grossière.
- Vous ne pouvez pas utiliser la lecture image par image avec un DVD-VR.

## Opérations avancées des disques (voir pages 23 à 25)

### Programmation de l'ordre de lecture—Lecture programmée:

- Pendant la programmation...
  - Si vous essayez de programmer un numéro de disque alors qu'aucun disque ne se trouve sur le plateau correspondant, “” apparaît sur l'écran du téléviseur.
  - Votre entrée est ignorée si vous essayez de programmer un numéro qui n'existe pas sur le disque (par exemple, la plage 14 sur un disque avec seulement 12 plages). Ces entrées sont ignorées.
  - Si vous entrez un numéro de groupe pour un SVCD/VCD/CD alors que ce numéro n'existe pas sur le disque du plateau actuel, la chaîne ignore ces entrées pendant la lecture.
- Vous ne pouvez pas utiliser la lecture programmée et la lecture aléatoire avec les disques DVD-VR et JPEG.
- Si vous essayez d'ajouter une 100e page, “FULL” apparaît sur l'affichage.
- Le contenu du programme est effacé quand...
  - Vous débranchez le cordon d'alimentation.
  - Vous ouvrez le plateau à disque actuellement choisi (quel que soit le mode de lecture).

### Lecture dans un ordre aléatoire—Lecture aléatoire:

- La lecture aléatoire ne peut pas être utilisée avec certains disques DVD.

## Opération des disques en utilisant l'affichage sur l'écran (voir pages 26 à 32)

### Opérations en utilisant la Barre sur l'écran:

#### • Répétition A-B:

- Pour les DVD Vidéo, la répétition A-B est possible uniquement à l'intérieur d'un même titre.
- Pour les SVCD/VCD/CD, la répétition A-B est possible uniquement à l'intérieur d'une même plage.

### Opérations sur l'écran Control Écran:

- Pour la lecture de DVD-VR...
  - **Programme original:** La chaîne peut reproduire l'image originale dans l'ordre d'enregistrement.
  - **Liste de lecture:** La chaîne peut reproduire la liste de lecture réalisée avec l'appareil d'enregistrement. L'écran de commande pour la liste de lecture apparaît uniquement si le disque a une liste de lecture.
  - La fonction de reprise de la lecture n'est pas disponible.
  - Pour les détails sur le format DVD-VR et la liste de lecture, référez-vous au manuel de l'appareil d'enregistrement.

### • Pour la lecture de fichiers JPEG...

- Il est recommandé d'enregistrer les fichiers à la résolution de 640 x 480. (Si un fichier est enregistré à une résolution supérieure à 640 x 480, il faut plus de temps à l'image pour apparaître.)
- Cette chaîne peut reproduire uniquement les fichiers JPEG au format baseline\*. Les fichiers JPEG progressifs\* ou lossless\* ne peuvent pas être reproduits.

\* Format JPEG baseline: Utilisé par les appareils photos numériques, Internet, etc.

Format JPEG progressif: Utilisé pour Internet.

Format JPEG sans perte (lossless): Un ancien format rarement utilisé de nos jours.

- Cet appareil ne peut pas reproduire correctement les fichiers JPEG enregistrés par des appareils autres que les appareils photos numériques.
- Pendant la lecture du diaporama, le zoom ne peut pas être utilisé.

## Utilisation de la minuterie (voir pages 33 et 34)

### Réglage de la minuterie:

- Quand vous choisissez “CD” comme source de lecture, la lecture démarre à partir du début du disque actuel quand la minuterie est en service.
- Si vous débranchez le cordon d'alimentation secteur ou qu'une coupure de courant se produit, la minuterie est annulée. Vous devez d'abord régler l'horloge, puis à nouveau la minuterie.
- Si vous choisissez DVD Vidéo comme source, la minuterie quotidienne peut ne pas fonctionner correctement.

## Utilisation du menu de réglages (voir pages 35 à 38)

### Menu de réglage LANGUE:

- Si la langue que vous avez choisie pour LANGUE MENU, LANGUE AUDIO ou SOUS-TITRE n'est pas enregistrée sur le disque, la langue d'origine est utilisée comme langue initiale.

### Menu de réglage IMAGE—TYPE D'ECRAN:

- Même si “4:3 PS” est choisi, la taille de l'écran peut devenir 4:3 boîte aux lettres avec certains disques DVD Vidéo. Cela dépend de comment les disques sont enregistrés.
- Quand vous choisissez “16:9” pour une image de format 4:3, l'image change légèrement à cause de la conversion de la largeur de l'image.

### Menu de réglage AUDIO—MIXAGE

#### DEMULTIPLICATION:

- Ce réglage n'a pas d'effet quand un support multicanal DTS est reproduit.

### Menu de réglage AUTRES—GUIDE A L'ECRAN:

- Le menu de réglage et la barre sur l'écran sont affichés (et enregistrés) même si cette fonction est réglée sur “ARRET”. Les sous-titres et les informations pour le zoom sont toujours affichés quel que soit ce réglage.

## Entretien

Afin d'obtenir les meilleures performances de votre chaîne, gardez vos disques propres.

### Manipulation des disques

- Retirez les disques de leur boîte en les tenant par les côtés et en appuyant légèrement sur le trou central.
- Ne touchez pas la surface brillante du disque ni ne le tordez.
- Remettez les disques dans leur boîte après utilisation pour éviter tout gondolage.
- Faites attention de ne pas rayer la surface du disque quand vous le ranger dans sa boîte.
- Évitez une exposition directe au soleil, à des températures extrêmes et à l'humidité.

### Pour nettoyer les disques:

Essayez les disques avec un chiffon doux en ligne droite du centre vers l'extérieur.

### Nettoyage de la chaîne

- Les tâches doivent être frottées avec un chiffon doux. Si la chaîne est très sale, frottez-la avec un chiffon humidifié avec une solution détergente neutre diluée dans de l'eau, puis essuyez avec un chiffon sec.
- Faites attention aux points suivants, sinon la qualité de la chaîne pourrait être détériorée, la chaîne pourrait être endommagée ou sa peinture pourrait peler:
  - NE FROTTEZ PAS avec un chiffon dur.
  - NE FROTTEZ PAS trop fort.
  - NE FROTTEZ PAS avec un diluant ou de la benzine.
  - N'APPLIQUEZ PAS une substance volatile telle qu'un insecticide sur la chaîne.
  - NE LAISSEZ PAS un objet en caoutchouc ou en plastique en contact prolongé avec la chaîne.

## Guide de dépannage

Si vous des problèmes avec votre chaîne, cherchez d'abord une solution dans cette liste avant d'appeler un réparateur.

### Général:

**Les ajustements ou les réglages sont annulés soudainement avant la fin.**

⇒ Il y a un temps limite. Recommencez la procédure.

**L'appareil ne fonctionne pas.**

⇒ Le microprocesseur intégré fonctionne mal à cause d'interférences électriques extérieures. Débranchez le cordon d'alimentation secteur puis rebranchez-le.

**La chaîne ne peut pas être commandé avec la télécommande.**

⇒ Il y a un obstacle entre la télécommande et le capteur de télécommande de la chaîne.

⇒ Les piles sont usées.

**Aucun son n'est entendu.**

⇒ Les connexions des enceintes sont incorrectes ou lâches.

⇒ Le casque d'écoute est connecté.

**Aucune image n'apparaît sur l'écran.**

⇒ Les connexions du cordon vidéo sont incorrectes ou lâches.

**Aucune image n'apparaît sur l'écran du téléviseur, l'image est floue ou divisée en deux parties.**

⇒ La chaîne est connectée à un téléviseur qui ne prend pas en charge l'entrée vidéo progressive.

**Les côtés gauche et droit de l'image sont manquants sur l'écran.**

⇒ Choisissez "4:3 LB" pour "TYPE D'ECRAN" (voir page 36)

### Radio:

**Trop de bruit pendant les émissions de radio.**

⇒ Les connexions des antennes sont incorrectes ou lâches.

⇒ L'antenne cadre AM est trop proche de la chaîne.

⇒ L'antenne FM n'est pas correctement étendue et positionnée.

### Disques:

**Le disque n'est pas reproduit.**

⇒ Le disque a été placé à l'envers. Placez le disque avec la partie imprimée dirigée vers le haut.

**Les groupes et les plages MP3/WMA ne sont pas reproduites comme vous le souhaitez.**

⇒ L'ordre de lecture est déterminé quand le disque est enregistré. Il dépend du logiciel utilisé pour l'enregistrement.

**Les fichiers MP3/WMA ou JPEG ne sont reproduits.**

⇒ Le disque inséré contient peut-être les deux types de plages (fichiers MP3/WMA et JPEG). Dans ce cas, vous pouvez uniquement reproduire les fichiers dont le type est choisi pour le réglage "TYPE FICHER" (voir page 37).

⇒ Vous avez changé le réglage "TYPE FICHER" après avoir inséré un disque. Dans ce cas, enlevez puis remettez le disque en place.

**Le son d'un disque est discontinu.**

⇒ Le disque est rayé ou sale.

**Aucun sous-titre n'apparaît sur l'affichage bien que vous ayez choisi la langue initiale des sous-titres.**

⇒ Certains DVD sont programmés pour toujours n'afficher aucun sous-titre initialement. Si cela se produit, appuyez sur SUBTITLE après avoir démarré la lecture (voir page 21).

**La langue audio est différente de celle que vous avez choisi comme langue audio initiale.**

⇒ Certains DVD sont programmés pour toujours utiliser la langue originale initialement. Si cela se produit, appuyez sur AUDIO après avoir démarré la lecture (voir page 20).

**Le plateau à disque ne s'ouvre ou ne se ferme pas.**

⇒ Le cordon d'alimentation secteur n'est pas branché.

⇒ Le verrou parental est en service (voir page 25).

⇒ Vous utilisez la lecture programmée. Quittez la lecture programmée (voir page 24).

### Opérations USB:

#### Impossible de reproduire un son par la connexion USB.

⇒ La connexion est les réglages USB sont incorrects (voir page 14).

#### Le son provenant de la connexion USB est interrompu.

⇒ Des bruits et de l'électricité statique peuvent perturber les sons envoyés par la connexion USB. Dans ce cas, réalisez les opérations suivantes:

- Déconnectez et reconnectez le câble USB à nouveau
- Redémarrez le logiciel musical sur votre ordinateur
- Mettez la chaîne hors puis sous tension

### Minuteries:

#### La minuterie quotidienne ne fonctionne pas.

⇒ La chaîne était sous tension au moment de la mise en service de la minuterie. La minuterie fonctionne uniquement quand la chaîne est hors tension.

Si vous avez toujours des problèmes, réinitialisez la chaîne.

En mode d'attente...

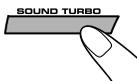

Maintenez pressée la touche jusqu'à ce que l'affichage clignote. Les réglages par défaut de l'usine sont rétablis et tous les réglages que vous avez réalisés sont effacés.

## Signaux OPTICAL DIGITAL OUTPUT

DIGITAL AUDIO OUTPUT	Signaux de sortie		
	FLUX/PCM	DOLBY DIGITAL/PCM	SEULEMENT PCM
<b>Disque de lecture</b>			
<b>DVD VIDEO</b>			
avec 48 kHz, 16/20/24 bits Linear PCM	48 kHz, 16 bits Linear PCM* <sup>1</sup>		
avec 96 kHz, Linear PCM	48 kHz, 16 bits Linear PCM		
avec Dolby Digital	Train de binaires Dolby Digital		48 kHz, 16 bits Linear PCM
avec DTS Digital Surround	Train de binaires DTS	48 kHz, 16 bits Linear PCM	
<b>DVD-R/-RW enregistrés au format DVD-VR</b>			
avec 48 kHz, 16/20/24 bits Linear PCM	48 kHz, 16 bits Linear PCM*		
avec Dolby Digital	Train de binaires Dolby Digital		48 kHz, 16 bits Linear PCM
<b>SVCD, VCD, CD</b>	44,1 kHz, 16 bits Linear PCM/48 kHz, 16 bits Linear PCM		
<b>CD avec DTS Digital Surround</b>	Train de binaires DTS	44,1 kHz, 16 bits Linear PCM	
<b>Disque MP3/WMA</b>	Pas de sortie		

\* Lors de la lecture de certains DVD, les signaux numériques peuvent être émis en 20 bits ou 24 bits (à leur débit binaire original) par la prise DIGITAL OUTPUT (OPTICAL) si les disques ne sont pas protégés contre la copie.

## Liste des codes de langue

AA	Afar
AB	Abkhaze
AF	Afrikaans
AM	Amharique
AR	Arabe
AS	Assamais
AY	Aymara
AZ	Azerbaïdjanais
BA	Bachkir
BE	Biélorusse
BG	Bulgare
BH	Bihari
BI	Bichlamar
BN	Bengali, Bangla
BO	Tibétain
BR	Breton
CA	Catalan
CO	Corse
CS	Tchèque
CY	Gallois
DA	Danois
DZ	Dzongkha
EL	Grec
EO	Espéranto
ET	Estonien
EU	Basque
FA	Perse
FI	Finnois
FJ	Fidji
FO	Féroïen
FY	Frison
GA	Irlandais
GD	Gaélique écossais
GL	Galicien
GN	Guarani
GU	Goudjrati
HA	Haoussa
HI	Hindi
HR	Croate
HU	Hongrois
HY	Arménien
IA	Interlingua
IE	Interlingue
IK	Inupiaq
IN	Indonésien
IS	Islandais
IW	Hébreu
JI	Yiddish

JW	Javanais
KA	Géorgien
KK	Kazakh
KL	Groenlandais
KM	Cambodgien (khmer)
KN	Kannada
KO	Coréen (KOR)
KS	Kashmiri
KU	Kurde
KY	Kirghize
LA	Latin
LN	Lingala
LO	Lao
LT	Lituanien
LV	Latvien, letton
MG	Malgache
MI	Maori
MK	Macédonien
ML	Malayalam
MN	Mongol
MO	Moldave
MR	Marathe
MS	Malais (MAY)
MT	Maltais
MY	Birman
NA	Nauru
NE	Népalais
NL	Néerlandais
NO	Norvégien
OC	Occitan
OM	(Afan) Galla
OR	Oriya
PA	Pendjabi
PL	Polonais
PS	Pachto, Pushto
PT	Portugais
QU	Quechua
RM	Rhétio-roman
RN	Kirundi, rundi
RO	Roumain
RU	Russe
RW	Rwanda
SA	Sanskrit
SD	Sindhi
SG	Sango
SH	Serbo-Croate
SI	Singhalais
SK	Slovaque

SL	Slovène
SM	Samoan
SN	Shona
SO	Somali
SQ	Albanais
SR	Serbe
SS	Swati
ST	Sotho
SU	Soudanais
SV	Suédois
SW	Swahili
TA	Tamoul
TE	Télougou
TG	Tadjik
TH	Thaï
TI	Tigriqua
TK	Turkmène
TL	Tagalog
TN	Tswana
TO	Tongan
TR	Turc
TS	Tsonga
TT	Tatar
TW	Twi
UK	Ukrainien
UR	Ourdou
UZ	Ouzzbek
VI	Vietnamien
VO	Volapük
WO	Wolof
XH	Xhosa
YO	Yoruba
ZU	Zoulou

# Nomenclature

Référez-vous aux pages indiquées pour savoir comment utiliser les touches et les commandes.

## Télécommande

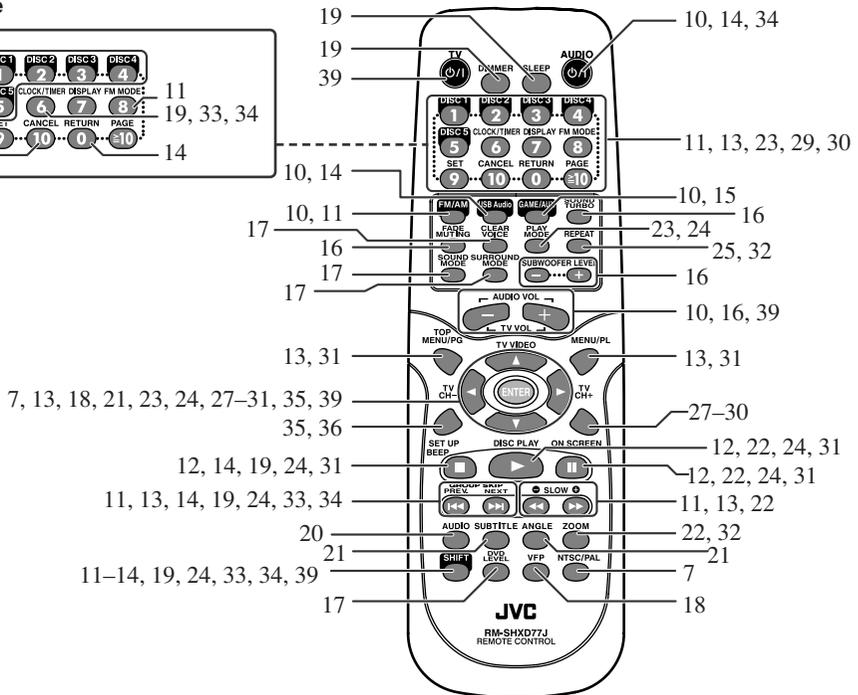
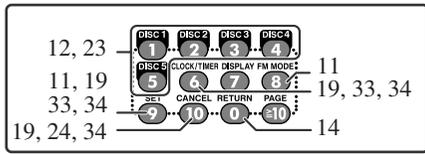

## Appareil

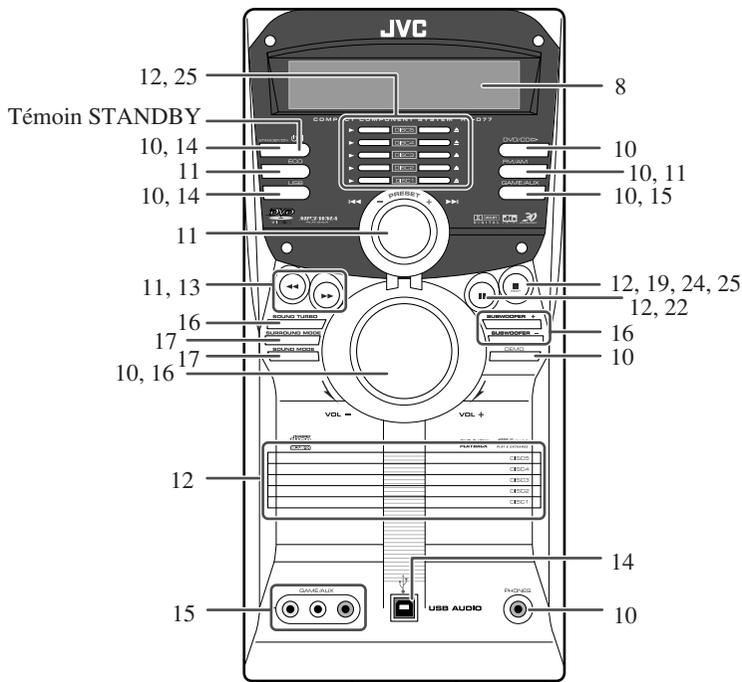

## Spécifications

### Section de l'amplificateur—CA-HXD77

#### Puissance de sortie:

**SUBWOOFERS:** 180 W par canal, min. RMS, entraîné sur 3 Ω à 63 Hz avec moins de 10% de distorsion harmonique totale.

**MAIN SPEAKERS:** 90 W par canal, min. RMS, entraîné sur 6 Ω à 1 kHz avec moins de 10% de distorsion harmonique totale.

#### Sensibilité d'entrée audio/impédance

AUX: 400 mV/47 kΩ

USB: USB Version 1.1

#### Sensibilité d'entrée vidéo/impédance

GAME/AUX(vidéo composite): 1 V(c-c)/75Ω

#### Sortie numérique:

DIGITAL OUTPUT (OPTICAL):  
-21 dBm à -15 dBm (660 nm ±30 nm)

#### VIDEO OUT:

Standard de couleur:NTSC ou PAL

VIDEO (composite): 1 V(c-c)/75 Ω

S-VIDEO: Y (luminance) 1 V(c-c)/75 Ω

C (chrominance, en salve)

NTSC 0,286 V(c-c)/75 Ω

PAL 0,3 V(c-c)/75 Ω

Prises d'enceinte: 6 Ω – 16 Ω (enceintes principales)  
3 Ω – 6 Ω (caissons de grave)

### Section du tuner

Plage d'accord FM: 87,5 MHz – 108,0 MHz

Plage d'accord AM: 530 kHz – 1710 kHz

### Section du lecteur de disque

Disques reproductibles: DVD Vidéo CD/VCD/SVCD  
CD-R/CD-RW (enregistré au format CD  
Audio/CD Vidéo/ Super CD Vidéo/ MP3/  
WMA/ JPEG)  
DVD-R/DVD-RW (enregistré au format  
DVD-Vidéo ou DVD-VR)  
+R/+RW (enregistré au format DVD-Vidéo  
ou DVD-VR)

Plage dynamique: 90 dB

Résolution horizontale: 500 lignes

Pleurage et scintillement: Non mesurable

## Général

Alimentation: Secteur 120 V ~ , 60 Hz

Consommation: 90 W/150 VA (pendant le fonctionnement)

8 W (en mode d'attente; avec le mode d'économie d'énergie réglé sur mode normal)

1 W (en mode d'attente; avec le mode d'économie d'énergie réglé sur Eco)

Dimensions (approx.): 175 mm x 373 mm x 411 mm

(6 <sup>15</sup>/<sub>16</sub> po. x 14 <sup>11</sup>/<sub>16</sub> po. x

16 <sup>3</sup>/<sub>16</sub> po.)

(L/H/P)

Masse (approx.): 5,8 kg (12,8 lbs)

## Accessoires fournis

Voir page 4.

### Section des enceintes—SP-HXD77

Type: 4 voies avec double haut-parleur de grave avant (blindé magnétiquement)

#### Enceintes:

Caisson de grave:1 cône de 16 cm (6 <sup>5</sup>/<sub>16</sub> po.)

Haut parleur de grave:1 cône de 16 cm (6 <sup>5</sup>/<sub>16</sub> po.)

Haut parleur des médiums:1 cône de 7 cm

(2 <sup>13</sup>/<sub>16</sub> po.)

Haut parleur des aigus:1 piézoélectrique de 2 cm

(<sup>13</sup>/<sub>16</sub> po.)

#### Capacité de puissance soutenue:

Caisson de grave: 180 W

Enceinte principale: 90 W

#### Impédance:

Caisson de grave: 3 Ω

Caisson de grave: 6 Ω

#### Plage de fréquences:

Caisson de grave: 30 Hz – 1 000 Hz

Caisson de grave: 50 Hz – 20 000 Hz

#### Niveau de pression sonore:

Caisson de grave: 73 dB/W•m

Caisson de grave: 82 dB/W•m

Dimensions (approx.): 296 mm x 453 mm x 343 mm

(11 <sup>11</sup>/<sub>16</sub> po. x 17 <sup>7</sup>/<sub>8</sub> po. x 13 <sup>9</sup>/<sub>16</sub> po.)

(L/H/P)

Masse (approx.): 7,5 kg (16,5 lbs) chacun

*La conception et les spécifications sont sujettes à changement sans notification.*

HX-D77

COMPACT COMPONENT SYSTEM

**JVC**